

FPC®

FLASH TOOL Co., LTD
Since 1897 MADE IN JAPAN

総合カタログ 2019





FPC®

ごあいさつ

三度目の60年に向けて

1897(明治30)年。今から約120年前。日清戦争の二年後のことです。当社は、鍬(くわ)や鎌(かま)などの農機具を製造する鍛冶屋「西川鍛造所」(かじ久)として創業しました。「かじ久」の作る農機具は「良く切れて使いやすい」と評判を頂いていました。

60年後の1957(昭和32)年に有限会社、その3年後には「西川鉄工株式会社」を設立しました。このときに「光り輝く、使いやすい工具をお届けしたい」という思いを込め、ソケットレンチを中心とした自社ブランド「フラッシュ〈FLASH〉」を使い始め、現在のFPC(フラッシュ精機/フラッシュツール)へとつながります。

2017(平成29)年には創業120年を迎えました。そして2020年には株式会社設立60年を迎えます。三度目の60年の始まりです。派手なこと、面白いことはできませんが、私たちは伝統を受け継ぎながら、技術的に優れた様々なもの・ことをできる限り取入れ、これからも「ひとの役に立つものづくり」に尽力することで、変化する世の中に貢献し続けたいと考えます。

概要

FPC工具販売元 **フラッシュツール株式会社**
所在地 本社/東京都大田区東六郷2丁目1番16号
大阪営業所/大阪府大阪市石田613番地
設立 昭和48年7月-1973/7
資本金 3,750万円
営業品目 FPC工具その他工具機器の販売

FPC工具製造元 **フラッシュ精機株式会社**
所在地 大阪府大阪市石田613番地
創業 明治30年5月-1897/5
資本金 4,960万円
営業品目 FPC工具その他工具機器の製造
会社規模 敷地3,320㎡、建物5棟2,400㎡

沿革

明治30年-1897 現在の地、大阪府大阪市にて西川鍛造所創業。農機具製造を始める。
昭和35年-1960 西川鉄工株式会社を設立。作業工具の製造を始める。
昭和39年-1964 フラッシュ精機株式会社に商号を変更。
昭和41年-1966 日本工業規格No. 566100認定-ソケットレンチ用ソケット
昭和45年-1970 日本工業規格No. 570120認定-ソケットレンチ用ハンドル
昭和46年-1971 合理化優良企業指定。
昭和48年-1973 営業部門をフラッシュツール株式会社として設立。
昭和54年-1979 摩擦圧接に関する技術表彰を受ける。
昭和58年-1983 日本工業規格No. 583021認定-自動車用ホイールナットレンチ
昭和62年-1987 日本自動車優良部品認定。
平成2年-1990 パラボラソケット、実用新案No. 1831370取得。
平成11年-1999 社内LANシステムを完成、情報システムを拡充
平成12年-2000 インターネット上にホームページを公開
平成20年-2008 日本工業規格・新JISマーク認証取得(ソケットレンチ類)
平成22年-2010 設立50周年を迎える
平成29年-2017 創業120周年を迎える





新商品案内

New Products Infomation



キャッチングソケットセット

LS-206

差込角
6.35
mm
1/4"

1/4" 差込 六角
ショート8, 10, 12
ディープ8, 10, 12 レール付

Coming Soon

ラチェットハンドル

CR-3KL

差込角
9.5
mm
3/8"

108枚ギア

Coming Soon

ﾌﾞﾗｸﾞソケットセット

P. 54

PW-S5

極薄マグネットキャッチ12角タイプ
14, 16
ボールキャッチ6角タイプ
18, 19, 20, 8
レール付



スピンドルクロス

P. 63

SPX-4

差込角
12.7
mm
1/2"

着脱式早回し
クロスレンチ



スピンドルトルクバー

P. 63

SPX-TB-85,103,108

SPX-4に付属のバーと
差し替えると
一定のトルクで
締め付け可能な
トルクバー



トルクスピンドルクロス

P. 63

SPX-4-T85,T103,T108

SPX-4とSPX-TBのセット。
3種のN・mからお選び
下さい



クロスレンチ用ヘイルナット用ソケット

P. 63

4SC

差込角
12.7
mm
1/2"



SPX-4に最適なヘイルナット用ソケット

貫通ナット用浅口インパクトソケット

P. 73

4WGL-21A

差込角
12.7
mm
1/2"



浅口設計ソケット

スーパースリムインナーナット用ソケット

P. 80

6WGL-27A

差込角
19.0
mm
3/4"



薄肉設計インナーナット用ソケット

スーパースリム浅口ソケット

P. 84

8WGL-27A

差込角
25.4
mm
1"



薄肉浅口設計アウターナット用ソケット。アルミヘイルにもお勧め

ショートナット用ソケット

P. 74

4WK

差込角
12.7
mm
1/2"



軽自動車向け浅口設計ソケット

小型トラックヘイルナット用スーパースリム浅口ソケット P. 80

6WGQ

差込角
19.0
mm
3/4"



二面幅27mmの1.5t小型トラック向け浅口薄肉設計ソケット

スーパースリムインナーナット用ソケット

P. 85

8WGQ

差込角
25.4
mm
1"



薄肉設計インナーナット用ソケット

スーパースリムコンビネーションソケット

P. 79

6WG-A

差込角
19.0
mm
3/4"



薄肉浅口設計コンビネーションソケット。アルミヘイルにもお勧め

インパクト・ヘイルナット用ソケット

P. 74

4WH

差込角
12.7
mm
1/2"



薄肉設計のヘイルナット用ソケット

小型トラックヘイルナット用スーパースリム浅口ソケット P. 84

8WG-A

差込角
25.4
mm
1"



二面幅27mmの1.5t小型トラック向け浅口薄肉設計ソケット

スーパースリム浅口ソケット

P. 79

6WG-C

差込角
19.0
mm
3/4"



薄肉浅口設計アウターナット用ソケット。アルミヘイルにもお勧め

スーパースリムコンビネーションソケット

P. 85

8WG-C

差込角
25.4
mm
1"



薄肉浅口設計コンビネーションソケット。アルミヘイルにもお勧め

スーパースリムスワライン浅口ソケット P. 87

SWG-A



ナットランナー用ソケット P. 59

6NR



ナットランナー用コンビネーションソケット P. 60

8NR



No. 5スワラインロングソケット P. 87

SSWA



トルクレンチ用エクステンションソケット P. 60

6ST



アルミホイール用ソケット P. 56

4ST

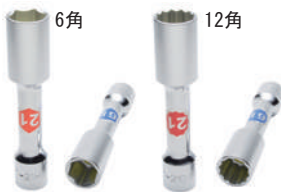

インパクトエクステンションバー P. 81

3/4WETB



インパクトユニバーサルジョイント P. 86

WUJ-1.1/2



スーパースリムホール付きソケット P. 84

8SWG-B



ナットランナー用ソケット P. 60

8NR



ナットランナー用ホール付きソケット P. 60

8NR-B



No. 5スワラインコンビネーションソケット P. 87

SWBQ



トルクレンチ用エクステンションソケット P. 60

8ST



アルミホイール用薄口クロスレンチ P. 62

HCW-1721W

17×19×21(薄)×21(厚)



インパクトエクステンションバー P. 86

1/1WETB



スワロングソケット P. 14

3SLS



仮締め用ソケット P. 74

4PT



ナットランナー用コンビネーションソケット P. 59

6NR



インナーナット用増し締め7タフター P. 55

INA



7タフターナット用ロング浅口ソケット P. 82

1/1WA-41L



サービスナットでの作業に。P. 94ご参照ください。



ラフタークレーン用ソケット P. 85

8RC



KATOラフタークレーン専用設計



ホイールナットレンチ P. 64

HNW-33S



インパクトレンチ用7タフター P. 88

WSAD-408B

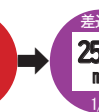

ヘキサゴンソケット P. 9

2SH

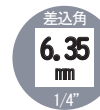

スーパースリムフ ラクソケット P. 54

HPW-3C-16

差込角
9.5 mm
3/8"



スーパースリムフ ラクソケット P. 55

3PW

差込角
9.5 mm
3/8"



NISSAN・ZD30用クローブ ラクソケット P. 55

3GP-12ZD

差込角
9.5 mm
3/8"



エクステンションバー P. 48

ETB

差込角
19.0 mm
3/4"



エクステンションバー P. 50

ETB

差込角
25.4 mm
1/1"



トッターエクステンションバー P. 19

ETH

差込角
9.5 mm
3/8"



ウォールアダプター P. 20

WAD-3

差込角
9.5 mm
3/8"



ラチェットハンドル P. 9

RH-2KL

差込角
6.35 mm
1/4"



72枚ギア

ラチェットハンドル P. 9

RH-2TL

差込角
6.35 mm
1/4"



72枚ギア

ラチェットハンドル P. 15

MR-3KL

差込角
9.5 mm
3/8"



72枚ギア

オーバルクリップラチェットハンドル P. 15

RH-3KL

差込角
9.5 mm
3/8"



72枚ギア

首振りラチェットハンドル P. 17. 18

RH-3X

差込角
9.5 mm
3/8"



22枚ギア

首振りラチェットハンドル P. 15

MR-3SXL

差込角
9.5 mm
3/8"



72枚ギア

ソケットレンチセット P. 12

3S-S17

差込角
9.5 mm
3/8"



ショートソケットセット P. 12

3S-S6

差込角
9.5 mm
3/8"



ショートソケットセット P. 12

3S-S10

差込角
9.5 mm
3/8"



ディープソケットセット P. 13

3SD-S6

差込角
9.5 mm
3/8"



ディープソケットセット P. 13

3SD-S10

差込角
9.5 mm
3/8"



スリムハネラソケットセット P. 22

3SP-S

差込角
9.5 mm
3/8"



スリムハネラディープソケットセット P. 22

3PD-S5H

差込角
9.5 mm
3/8"



キャッチングショートソケットセット P. 24

3LS-S6H

差込角
9.5 mm
3/8"



キャッチングディープソケットセット P. 24

3LSD-S6H

差込角
9.5 mm
3/8"



スーパーロングソケットセット P. 14

3SLS-S4H

差込角
9.5 mm
3/8"



ヘキサゴンソケットセット P. 26

3SH-S

差込角
9.5 mm
3/8"



T型ヘックスロフ ソケットセット P. 27

3TX-S6

差込角
9.5
mm
3/8"



ショートソケットセット P. 33

4S-S10

差込角
12.7
mm
1/2"



スリムハ ラホ ラソケットセット P. 42

4SP-S

差込角
12.7
mm
1/2"



ソケットレール P. 21

SR

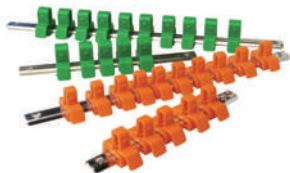

1/2" セミロング ソケットセット P. 70

4WA-S11

差込角
12.7
mm
1/2"



3/4" ショートソケットセット P. 77

6WS-S11

差込角
19.0
mm
3/4"



3/4" コンビ ネーションソケットセット P. 79

6WBQ-S6

差込角
19.0
mm
3/4"



1/1" セミロング ソケットセット P. 81

8WA-S13

差込角
25.4
mm
1"



いじり止めヘックスロフ ソケットセット P. 27

3TX-S5A

差込角
9.5
mm
3/8"



デ ィー フ ソケットセット P. 33

4SD-S6

差込角
12.7
mm
1/2"



ヘキサコ ソケットセット P. 44

4SH-S

差込角
12.7
mm
1/2"

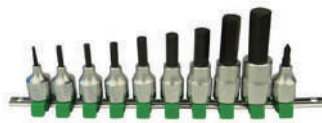

ショートソケットセット P. 33

4S-S6

差込角
12.7
mm
1/2"



デ ィー フ ソケットセット P. 33

4SD-S10

差込角
12.7
mm
1/2"



ヘキサコ ンロンク タイフ ソケットセット P. 44

4SH-S3L

差込角
12.7
mm
1/2"



1/2" ショートソケットセット P. 70

4WS-S14

差込角
12.7
mm
1/2"



1/2" セミロング ソケットセット P. 70

4WA-S8

差込角
12.7
mm
1/2"



3/4" ショートソケットセット P. 77

4WA-S17

差込角
12.7
mm
1/2"



3/4" ショートソケットセット P. 77

6WS-S7

差込角
19.0
mm
3/4"



3/4" セミロング ソケットセット P. 77

6WA-S7

差込角
19.0
mm
3/4"



3/4" セミロング ソケットセット P. 77

6WA-S14

差込角
19.0
mm
3/4"



1/1" セミロング ソケットセット P. 81

8WA-S6

差込角
25.4
mm
1"



1/1" セミロング ソケットセット P. 81

8WA-S10

差込角
25.4
mm
1"



1/1" コンビ ネーションソケットセット P. 83

8WBQ-S5

差込角
25.4
mm
1"



スーパースリムコンビネーションソケットセット P. 85

8WGC-S5

差込角
25.4
mm
1"



構成・分類

このカタログの構成と分類は次の通りになっています。

- ソケットレンチ・・・ソケットと、ソケットを駆動するハンドル、またアタッチメントを組み合わせて使う工具の総称です。
- 専用工具・・・作業や用途に合わせて独自の設計をした特定用途の工具の総称です。
- ボックスレンチ・・・作業や用途に合わせて最適なサイズのソケットをハンドルやバーに取り付けたサイズ限定工具の総称です。
- インパクトソケット・・・インパクトレンチに取付けて使用するソケット類とアタッチメントの総称です。
- その他・・・Oリング、ピン、メタルケースと特注品の案内、便利な資料類を収めました。

口径

ソケット類やボックスレンチ類の口径形状と特徴を示します。

<p>4角</p> <ul style="list-style-type: none"> ●インナーナットに用います。 	<p>8角</p> <ul style="list-style-type: none"> ●二重4角とも呼ばれ、ドレンやコック類に用います。 	<p>6角</p> <ul style="list-style-type: none"> ●最も標準的な形状です。 	<p>12角</p> <ul style="list-style-type: none"> ●嵌め合わせが容易に行えます。 	<p>パラボラ</p> <ul style="list-style-type: none"> ●ボルトやナットを傷めません。 	<p>WG</p> <ul style="list-style-type: none"> ●6角の各カド部に鋭角が存在せず、応力が分散し高い強度が得られる為、ソケットを薄く、軽く設計できます。
---	--	---	---	--	--

差込角

ソケット類の駆動側の形状、サイズを示します。

<p>6.35 mm 1/4"</p> <ul style="list-style-type: none"> ●最小サイズの差込角です。 	<p>9.5 mm 3/8"</p>	<p>12.7 mm 1/2"</p> <ul style="list-style-type: none"> ●一般作業に使用頻度の高い差込角です。 	<p>19.0 mm 3/4"</p>	<p>25.4 mm 1"</p>	<p>38.1 mm 1 1/2"</p>	<p>スプライン</p> <ul style="list-style-type: none"> ●確実なトルク伝達ができますので、重作業や大型車両の整備に向きます。
--	-------------------------------	--	--------------------------------	------------------------------	----------------------------------	--

取付け

ソケット類の取付け方法を示します。

<p>●ボールロック</p> <ul style="list-style-type: none"> ●手動工具に多く、軸に内蔵したバネと鋼球で保持します。 	<p>●ロッキング</p> <ul style="list-style-type: none"> ●駆動軸に鋼球やロッドを内蔵してソケットを保持します。ボタンやロッドで保持解除しないと外れません。 	<p>●ピンロック</p> <ul style="list-style-type: none"> ●インパクトレンチ用です。ピンとOリングで保持します。 	<p>●ボール付</p> <ul style="list-style-type: none"> ●ソケットにバネと鋼球を内蔵し保持機能を持たせてあります。 	<p>●スプライン</p> <ul style="list-style-type: none"> ●トルク伝達に優れていますので重作業や大型車両に最適です。
--	---	---	--	---

セット商品

セット商品の品番及び内容数などの見方を示します。

- 先頭の数字が差込角を示します。例>2=6.35 3=9.5 4=12.7 6=19.0 8=25.4
- 下2桁の数字がソケットの数を示します。例>12=12駒 20=20駒
- S-4310(6P) → ●ソケットがmmサイズで6ポイント、6角であることを示します。例>12P=12角
- S-4310(ISO-12P) → ●ソケットの規格がISO規格に基づいていることを示します。
- S-4310(B-6P) → ●ソケットがインチサイズで6ポイント、6角であることを示します。

このカタログに記載した注意事項をお読みいただき、FPC 工具を安全にお使いください。
 なお、カタログ中のマークは次の意味を表します。

⚠ 警告：取り扱いを誤った場合に、使用者が死亡または重傷を負う危険性がある場合。

⚠ 注意：取り扱いを誤った場合に、使用者が軽傷を負うか、または物的損傷を負う可能性がある場合。

共通事項

⚠ 注意

- 工具は本来の使用目的以外には使用しないでください。
- 割れ・欠け・摩耗・変形等の異状が認められた場合は使用しないでください。
- 無理な姿勢で作業しないでください。常に足元を安定させ、バランスを保つようにしてください。
- 作業内容及び作業環境に合わせて、安全帽・安全靴・保護メガネ・手袋等適切な保護具を着用して作業してください。
- 改造しないでください。加熱・加工をした場合は著しく品質の低下を招きます。

⚠ 注意

- ソケットレンチ
- ボルト・ナットのサイズに合ったものを使用してください。
 - ボルト・ナットは奥まで完全に差し込んでください。
 - 角ドライブは根元まで差し込んでください。
 - ハンマー代わりに使用しないでください。
 - ハンマー等で叩いて衝撃を加えないでください。
 - パイプ等を継ぎ足して使用しないでください。
 - インパクトレンチ等の動力工具で使用しないでください。

⚠ 注意

専用工具

- 使用目的以外に使わないでください。
- 対象物のサイズに合ったものを使用してください。
- 対象物は奥まで完全に差し込んでください。
- 角ドライブは根元まで差し込んでください。
- ハンマー代わりに使用しないでください。
- ハンマー等で叩いて衝撃を加えないでください。
- パイプ等を継ぎ足して使用しないでください。
- インパクトレンチ等の動力工具で使用しないでください。

⚠ 注意

- ボツクスレンチ
- ボルト・ナットのサイズに合ったものを使用してください。
 - ボルト・ナットは奥まで完全に差し込んでください。
 - ハンマー代わりに使用しないでください。
 - ハンマー等で叩いて衝撃を加えないでください。
 - パイプ等を継ぎ足して使用しないでください。
 - レンチに乗って作業しないでください。

⚠ 注意

インパクトソケット

- ボルト・ナットのサイズに合ったものを使用してください。
- ボルト・ナットは奥まで完全に差し込んでください。
- 角ドライブは根元まで差し込んでください。
- 指定のOリング・ピン等で、インパクトレンチに確実に固定してお使いください。
- 回転中の工具に触らないでください。
- 二本以上継ぎ足して使用しないでください。
- ハンマー代わりに使用しないでください。
- ハンマー等で叩いて衝撃を加えないでください。
- インパクトレンチの不必要な空転は避けてください。
- 保護メガネや安全帽等の保護具のご使用をお勧めします。

- 製品の仕様・寸法・表面処理は品質改良のため、予告なく変更することがあります。
- 希望小売価格はすべて一個渡しの表記です。
- 表示価格には消費税は含まれておりません。

ソケットレンチ SOCKET WRENCH



S-2208

ソケットレンチセット (11点)
6.35 (1/4") Sq.Drive 11Pcs.Set



品番 Set No.	ソケットサイズ Socket size	ハンドル Accessories	
NO. S-2208	2S- 4H, 5H, 6H, 7H, 8H, 9H, 10H, 12H	ラチェットハンドル	RH-2KL
		Ratchet handle	
希望小売価格 Price	¥11,500	エクステンションバー	ETB-251
📦 550g	📦 1	ドライバー形ハンドル	DH-2001
	ソケットはすべて6角です Total 8pc.		
NO. S-2208 (B)	2S- 3/16H, 7/32H, 1/4H, 9/32H, 5/16H, 11/32H, 3/8H, 7/16H	メタルケース	SC-201 (190×60×28)
		Metal case	
希望小売価格 Price	¥11,500		
📦 548g	📦 1		
	ソケットはすべて6角です Total 8pc.		

S-2111

ソケットレンチセット (18点)
6.35 (1/4") Sq.Drive 18Pcs.Set



品番 Set No.	ソケットサイズ Socket size	ハンドル Accessories	
NO. S-2111	2S- 4H, 4.5H, 5H, 5.5H, 6H, 7H, 8H, 9H, 10H, 11H, 12H	ラチェットハンドル	RH-2KL
		Ratchet handle	
希望小売価格 Price	¥18,300	T形スライドハンドル	TH-231
📦 955g	📦 1	スライディング Tハンドル	SPH-241
	ソケットはすべて6角です Total 11pc.	ナットスピナーハンドル	ETB-251,252
NO. S-2111 (B)	2S- 5/32H, 3/16H, 7/32H, 1/4H, 9/32H, 5/16H, 11/32H, 3/8H, 7/16H, 1/2H, 9/16H	エクステンションバー	ETB-251,252
		Extension bar	
希望小売価格 Price	¥18,400	クロスバー	CB-261
📦 953g	📦 1	ドライバー形ハンドル	DH-2001
	ソケットはすべて6角です Total 11pc.		
		メタルケース	SC-202 (229×98×35)
		Metal case	

2S-H (6角)

ソケットレンチ用ソケット
6.35 (1/4") Sq.Drive Socket (6pt)



NO.	S	D1	ℓ	D2	L	d	📦	📦	希望小売価格 Price
2S- 4	5/32 H	4	5/32	7	4	11.5	22	3	8g 20 ¥ 550
2S- 4.5	H	4.5		7.5	4	11.5	22	3	9g 20 ¥ 550
2S- 5	3/16 H	5	3/16	8	4	11.5	22	4	9g 20 ¥ 550
2S- 5.5	H	5.5		8.5	4	11.5	22	4	10g 20 ¥ 550
2S- 6	7/32 H	6	7/32	9.5	4	11.5	22	4	9g 20 ¥ 550
2S- 6	H	6		9.5	5	11.5	22	4.5	9g 20 ¥ 550
2S- 7	1/4 H	7	1/4	9.5	5	11.5	22	4.5	10g 20 ¥ 550
2S- 7	H	7		10.5	5	11.5	22	5	10g 20 ¥ 550
2S- 8	9/32 H	8	9/32	10.5	5	11.5	22	5	10g 20 ¥ 550
2S- 8	5/16 H	8	5/16	11.5	5	11.5	22	6	10g 20 ¥ 600
2S- 9	11/32 H	9	11/32	13	5	12	22	6.5	11g 20 ¥ 600
2S- 9	H	9		13	5	12	22	6.5	12g 20 ¥ 600
2S- 10	3/8 H	10	3/8	13.5	7	12	22	6.5	15g 20 ¥ 600
2S- 10	H	10		14	7	13	22	8	13g 20 ¥ 600
2S- 11	7/16 H	11	7/16	15.5	7	14	22	8	17g 20 ¥ 600
2S- 12	H	12		16.5	8	15	22	8	20g 20 ¥ 600
2S- 13	1/2 H	13	1/2	17	9	15	22	9	20g 20 ¥ 640
2S- 13	H	13		17.5	9	15	22	9	21g 20 ¥ 640
2S- 14	H	14		19	10	17	22	10	27g 20 ¥ 640
2S- 14.5	9/16 H	14.5	9/16	19.5	10	17	22	10	26g 20 ¥ 660

2S-E (二重四角=8角)

ソケットレンチ用ソケット
6.35 (1/4") Sq.Drive Socket (8pt)



NO.	S	D1	ℓ	D2	L	d	📦	📦	希望小売価格 Price
2S- 8	1/4 E	8	1/4	12	10	12.5	22	3	12g 20 ¥ 640
2S- 8	5/16 E	8	5/16	14	7	12	22	3	16g 20 ¥ 640
2S- 9	3/8 E	9	3/8	16.5	9	13	22	7	18g 20 ¥ 640
2S- 10	E	10		17	7	14	22	4	21g 20 ¥ 640

2SH

ヘキサゴンソケット
6.35 (1/4") Sq.Drive Hexagon Socket



No.	S	D	L2	L	重量 Weight	個数 Qty	希望小売価格 Price
2SH-2.5	2.5	12	18	40	15g	10	¥ 700
2SH-3	3	12	18	40	15g	10	¥ 700
2SH-4	4	12	20	42	16g	10	¥ 700

■ソケット部と六角ビット部にそれぞれ最適な材料を用いて圧入し、高い強度を確保しました。

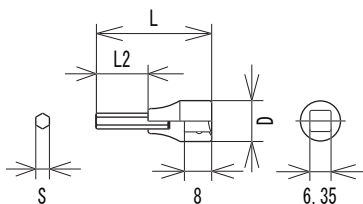
**RH-2KL**

ラチェットハンドル
6.35 (1/4") Sq.Drive Ratchet Handle



No.	駆動角 Sq.Drive	W	H	L	重量 Weight	個数 Qty	希望小売価格 Price
RH-2KL	6.35(1/4")	25.5	24	130	136g	1	¥ 4,160

- ギア数 72 枚 (振り角度 5°)
- ローレット柄 (Knurled grip)
- ロック機構付きです。ソケットの脱着はボタン操作で行います。

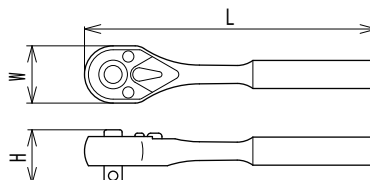
**RH-2TL**

ラチェットハンドル
6.35 (1/4") Sq.Drive Ratchet Handle



No.	駆動角 Sq.Drive	W	H	L	重量 Weight	個数 Qty	希望小売価格 Price
RH-2TL	6.35(1/4")	25.5	24	130	109g	1	¥ 4,460

- ギア数 72 枚 (振り角度 5°)
- テーパ柄 (Tapered grip)
- ロック機構付きです。ソケットの脱着はボタン操作で行います。

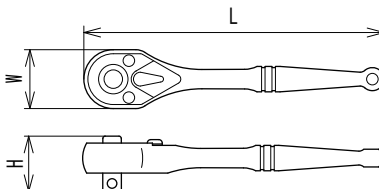
**UJ-221**

ユニバーサルジョイント
Universal Joint



NO.	差込角 Female	駆動角 Male	D1	D2	L	重量 Weight	個数 Qty	希望小売価格 Price
UJ-221	6.35(1/4")	6.35(1/4")	φ14	φ14	36	23g	5	¥ 2,260

- ハンドルとソケットの間に装着することで、角度をつけた作業が可能になります。

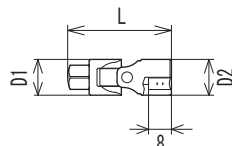
**注意/CAUTION**

- ユニバーサルジョイントは他のアタッチメントに比較して強度が弱くなっています。力の入れ過ぎにご注意下さい。

TH-231

T形スライドハンドル
Sliding T Handle



NO.	駆動角 Sq.Drive	D	H	L	重量 Weight	個数 Qty	希望小売価格 Price
TH-231	6.35(1/4")	φ6	23.5	115	42g	5	¥ 1,520

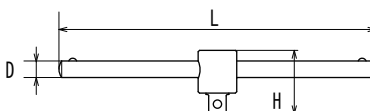

SPH-241スピナーハンドル
Nut Spinner Handle

NO.	駆動角 Sq.Drive	W	L	L2	重量 Weight	箱数 Pcs	希望小売価格 Price
SPH-241	6.35(1/4")	13.5	150	139.5	90g	10	¥ 2,030

■ローレット柄 (Knurled grip)

**ETB-251,252**エクステンションバー
Extension Bar

NO.	差込角 Female	駆動角 Sq.Drive	D	L	重量 Weight	箱数 Pcs	希望小売価格 Price
ETB-251	6.35(1/4")	6.35(1/4")	φ12	50	23g	10	¥ 910
ETB-252	6.35(1/4")	6.35(1/4")	φ12	150	63g	10	¥ 1,110

**CB-261**クロスバー
Cross Bar

NO.	適用 Application	D	L	重量 Weight	箱数 Pcs	希望小売価格 Price
CB-261	6.35(1/4") 用	φ5	100	15g	30	¥ 210

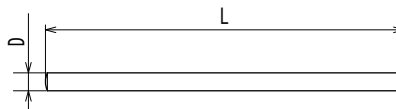
**DH-2001**ドライバー形ハンドル
Screw Driver Type Handle

NO.	駆動角 Sq.Drive	D	L	L2	重量 Weight	箱数 Pcs	希望小売価格 Price
DH-2001	6.35(1/4")	30	150	60	82g	5	¥ 1,560

■ソケットやビットソケットと組み合わせると、ドライバー形工具として使えます。
 ■手になじむ形状と、疲れにくいソフトな材質をグリップに採用しました。
 内部は硬質樹脂製で空回りを起こしません。

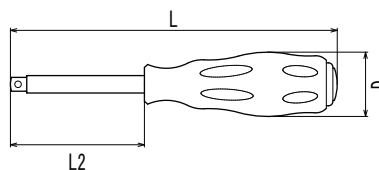

⚠ 注意/CAUTION

■絶縁工具ではありません。電気作業には使わないで下さい。

S-3110ソケットレンチセット (16点)
9.5 (3/8") Sq.Drive 16Pcs.Set

品番 Set No.	ソケットサイズ Socket size	ハンドル Accessories	
NO. S-3110 (6P)	3S- 8H, 9H, 10H, 11H, 12H, 13H, 14H, 17H, 19H, 21H	ラチェットハンドル Ratchet handle	RH-311
希望小売価格 Price	¥21,200	T形スライドハンドル Sliding T handle	TH-331
重量 Weight	2,020g	スピナーハンドル Nut spinner handle	SPH-341
箱数 Box	1	エクステンションバー Extension bar	ETB-352,353
ソケットはすべて6角です Total 10pc.		クロスバー Cross bar	CB-361
品番 Set No.	ソケットサイズ Socket size	ハンドル Accessories	
NO. S-3110 (12P)	3S- 8, 9, 10, 11, 12, 13, 14, 17, 19, 21	メタルケース Metal case	SC-302 (300×120×38)
希望小売価格 Price	¥21,200		
重量 Weight	2,020g		
箱数 Box	1		
ソケットはすべて12角です Total 10pc.			

S-3212ソケットレンチセット (18点)
9.5 (3/8") Sq.Drive 18Pcs.Set

品番 Set No.	ソケットサイズ Socket size	ハンドル Accessories	
NO. S-3212 (6P)	3S- 6H, 8H, 9H, 10H, 11H, 12H, 14H, 17H, 18H, 19H, 21H, 23H	ラチェットハンドル Ratchet handle	RH-311
希望小売価格 Price	¥22,500	スピナーハンドル Nut spinner handle	SPH-341
重量 Weight	2,095g	エクステンションバー Extension bar	ETB-352,353
箱数 Box	1	クロスバー Cross bar	CB-361
ソケットはすべて6角です Total 12pc.		ドライバー形ハンドル Screw driver type handle	DH-3001
品番 Set No.	ソケットサイズ Socket size	ハンドル Accessories	
NO. S-3212 (12P)	3S- 6, 8, 9, 10, 11, 12, 14, 17, 18, 19, 21, 23		
希望小売価格 Price	¥22,500		
重量 Weight	2,095g		
箱数 Box	1		
ソケットはすべて12角です Total 12pc.			
品番 Set No.	ソケットサイズ Socket size	ハンドル Accessories	
NO. S-3212 (ISO)	(6角) 3S-5.5H, 6H, 7H, 8H, 10H, 11H, 12H (12角) 3S-13, 14, 17, 19, 22		
希望小売価格 Price	¥22,300		
重量 Weight	2,095g		
箱数 Box	1		
Total 12pc.			
品番 Set No.	ソケットサイズ Socket size	ハンドル Accessories	
NO. S-3212 (B-6P)	3S- 1/4H, 5/16H, 3/8H, 7/16H, 1/2H, 9/16H, 19/32H, 5/8H, 11/16H, 3/4H, 13/16H, 7/8H		
希望小売価格 Price	¥22,600		
重量 Weight	2,083g		
箱数 Box	1		
ソケットはすべて6角です Total 12pc.			
品番 Set No.	ソケットサイズ Socket size	ハンドル Accessories	
NO. S-3212 (B-12P)	3S- 1/4, 5/16, 3/8, 7/16, 1/2, 9/16, 19/32, 5/8, 11/16, 3/4, 13/16, 7/8	メタルケース Metal case	SC-302 (300×120×38)
希望小売価格 Price	¥22,600		
重量 Weight	2,083g		
箱数 Box	1		
ソケットはすべて12角です Total 12pc.			

S-3116ソケットレンチセット (25点)
9.5 (3/8") Sq.Drive 25Pcs.Set

品番 Set No.	ソケットサイズ Socket size	ハンドル Accessories	
NO. S-3116 (6P)	3S- 6H, 7H, 8H, 9H, 10H, 11H, 12H, 13H, 14H, 14.5H, 15H, 16H, 17H, 17.5H, 19H, 21H	ラチェットハンドル Ratchet handle	RH-311
希望小売価格 Price	¥30,800	ユニバーサルジョイント Universal joint	UJ-321
重量 Weight	2,685g	T形スライドハンドル Sliding T handle	TH-331
箱数 Box	1	スピナーハンドル Nut spinner handle	SPH-341
ソケットはすべて6角です Total 16pc.		エクステンションバー Extension bar	ETB-351,352, 354
品番 Set No.	ソケットサイズ Socket size	ハンドル Accessories	
NO. S-3116 (12P)	3S- 6, 7, 8, 9, 10, 11, 12, 13, 14, 14.5, 15, 16, 17, 17.5, 19, 21	クロスバー Cross bar	CB-361
希望小売価格 Price	¥30,800	ドライバー形ハンドル Screw driver type handle	DH-3001
重量 Weight	2,685g		
箱数 Box	1		
ソケットはすべて12角です Total 16pc.			
品番 Set No.	ソケットサイズ Socket size	ハンドル Accessories	
NO. S-3116 (ISO)	(6角) 3S-5.5H, 6H, 7H, 8H, 10H, 11H, 12H (12角) 3S-13, 14, 15, 16, 17, 18, 19, 21, 22	メタルケース Metal case	SC-303 (320×140×38)
希望小売価格 Price	¥30,800		
重量 Weight	2,685g		
箱数 Box	1		
Total 16pc.			

3S-S17

ソケットレンチセット (17点)
9.5 (3/8") Sq.Drive 17Pcs.Set



品番 Set No.	ソケットサイズ Socket size	ハンドル Accessories	
NO. 3S-S17	(6角) 3S-6H, 7H, 8H, 9H	ラチェットハンドル Ratchet handle	RH-312QR
	(12角) 3S-10, 11, 12, 13, 14, 17, 19, 21, 22	エクステンションバー Extension bar	ETB-351.352
	Total 13pc.	ユニバーサルジョイント Universal Joint	UJ-321
品番 Set No.	ソケットサイズ Socket size		
NO. 3S-S17i	(6角) 3S-5.5H, 6H, 7H, 8H		
	(12角) 3S-10, 12, 13, 14, 17, 19, 21, 22, 24		
	Total 13pc.		
品番 Set No.	ソケットサイズ Socket size		
NO. 3S-S17H	(6角) 3S- 6H, 7H, 8H, 9H, 10H, 11H, 12H, 13H, 14H, 17H, 19H, 21H, 22H		
	Total 13pc.		
品番 Set No.	ソケットサイズ Socket size		
NO. 3S-S17iH	(6角) 3S- 5.5H, 6H, 7H, 8H, 10H, 12H, 13H, 14H, 17H, 19H, 21H, 22H, 24H	メタルケース Metal case	SC-401 (300×100×47)
	Total 13pc.		

SD-309

ディープソケットセット (14点)
9.5 (3/8") Sq.Drive Deep Socket 14Pcs.Set



品番 Set No.	ソケットサイズ Socket size	ハンドル Accessories	
NO. SD-309 (6P)	(6角) 3SD-8H, 9H, 10H, 11H, 12H, 13H, 14H, 17H	ラチェットハンドル Ratchet handle	RH-311
	ブラグソケット (6角) HPW-3M-20.8	ユニバーサルジョイント Universal joint	UJ-321
	Total 9pc.	T形スライドハンドル Sliding T handle	TH-331
品番 Set No.	ソケットサイズ Socket size		
NO. SD-309 (12P)	(12角) 3SD- 8, 9, 10, 11, 12, 13, 14, 17	エクステンションバー Extension bar	ETB-351.352
	ブラグソケット (6角) HPW-3M-20.8	メタルケース Metal case	SC-302 (300×120×38)
	Total 9pc.		

3S-S6

ショートソケットセット (6点)
9.5 (3/8") Sq.Drive 6Pcs.Set



品番 Set No.	ソケットサイズ Socket size	ハンドル Accessories	
NO. 3S-S6H	(6角) 3S- 8H, 10H, 12H, 13H, 14H, 17H		
	Total 6pc.		
品番 Set No.	ソケットサイズ Socket size		
NO. 3S-S6W	(12角) 3S- 8, 10, 12, 13, 14, 17	ソケットレール Socket Rail	(150×30×25)
	Total 6pc.		

3S-S10

ショートソケットセット (10点)
9.5 (3/8") Sq.Drive 10Pcs.Set



品番 Set No.	ソケットサイズ Socket size	ハンドル Accessories	
NO. 3S-S10H	(6角) 3S- 8H, 10H, 11H, 12H, 13H, 14H, 15H, 17H, 19H, 21H		
	Total 10pc.		
品番 Set No.	ソケットサイズ Socket size		
NO. 3S-S10W	(12角) 3S- 8, 10, 11, 12, 13, 14, 15, 17, 19, 21	ソケットレール Socket Rail	(260×30×25)
	Total 10pc.		

3S-H (6角)
ソケットレンチ用ソケット
9.5 (3/8") Sq.Drive Socket (6pt)

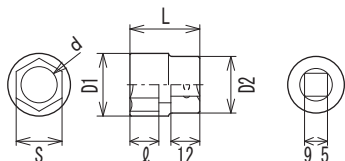

NO.	S	D1	ℓ	D2	L	d	重量	容積	希望小売価格 Price	
3S- 5.5	7/32 H	5.5	7/32	9	5	17.5	27	4.5	22g	10 ¥ 640
3S- 6	H	6		9.5	5	17.5	27	5	22g	10 ¥ 640
3S- 1/4	H	1/4		10	5	17.5	27	5	22g	10 ¥ 640
3S- 7	H	7		10.5	6	17.5	27	6	22g	10 ¥ 640
3S- 9/32	H	9/32		10.5	6	17.5	27	6	22g	10 ¥ 640
3S- 8	5/16 H	8	5/16	12	6	17.5	27	7	24g	10 ¥ 640
3S- 11/32	H	11/32		13	6	17.5	27	8	24g	10 ¥ 640
3S- 9	H	9		13.5	6	17.5	27	8	24g	10 ¥ 640
3S- 3/8	H	3/8		14	6	17.5	27	8	25g	10 ¥ 640
3S-10	H	10		14.5	7	17.5	27	8	26g	10 ¥ 640
3S-11	7/16 H	11	7/16	15.5	7	17.5	27	9	26g	10 ¥ 660
3S-12	H	12		17.5	9	17.5	27	10	28g	10 ¥ 660
3S- 1/2	H	1/2		17.5	9	17.5	27	10	27g	10 ¥ 660
3S-13	H	13		18.5	9	17.5	27	10	30g	10 ¥ 660
3S- 17/32	H	17/32		19	9	17.5	27	10	30g	10 ¥ 660
3S-14	H	14		19.5	11	18.5	27	12	32g	10 ¥ 660
3S-14.5	9/16 H	14.5	9/16	20	11	18.5	27	12	33g	10 ¥ 690
3S-15	19/32 H	15	19/32	21	11	19.5	27	13	37g	10 ¥ 690
3S-16	5/8 H	16	5/8	22	11	20	27	13	41g	10 ¥ 690
3S-17	H	17		23	11	21	28	15	45g	10 ¥ 690
3S-17.5	11/16 H	17.5	11/16	24	11	22	28	15	51g	10 ¥ 770
3S-18	H	18		25	12	23	29	15	60g	10 ¥ 770
3S-19	3/4 H	19	3/4	26	12	23.5	29	15	63g	10 ¥ 770
3S-20	25/32 H	20	25/32	27	12	24	30	15	72g	10 ¥ 790
3S- 13/16	H	13/16		28.5	13	25	30	16	77g	10 ¥ 790
3S-21	H	21		28.5	13	25	30	16	79g	10 ¥ 790
3S-22	7/8 H	22	7/8	30	14	26	31	18	88g	10 ¥ 820
3S-23	H	23		31	14	27.5	31	18	97g	10 ¥ 820
3S-24	15/16 H	24	15/16	32.5	15	28.5	32	20	105g	10 ¥ 880

3S- (12角)
ソケットレンチ用ソケット
9.5 (3/8") Sq.Drive Socket (12pt)

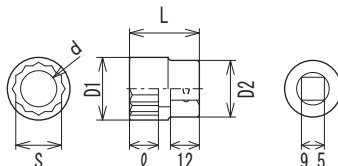

NO.	S	D1	ℓ	D2	L	d	重量	容積	希望小売価格 Price	
3S- 6		6		9.5	5	17.5	27	5	21g	10 ¥ 640
3S- 1/4		1/4		10	5	17.5	27	5	22g	10 ¥ 640
3S- 7		7		10.5	6	17.5	27	6	22g	10 ¥ 640
3S- 8	5/16	8	5/16	12	6	17.5	27	7	23g	10 ¥ 640
3S- 9		9		13.5	6	17.5	27	8	24g	10 ¥ 640
3S- 3/8		3/8		14	6	17.5	27	8	25g	10 ¥ 640
3S-10		10		14.5	7	17.5	27	8	25g	10 ¥ 640
3S-11	7/16	11	7/16	15.5	7	17.5	27	9	26g	10 ¥ 660
3S-12		12		17.5	9	17.5	27	10	27g	10 ¥ 660
3S- 1/2		1/2		17.5	9	17.5	27	10	26g	10 ¥ 660
3S-13		13		18.5	9	17.5	27	10	29g	10 ¥ 660
3S-14		14		19.5	11	18.5	27	12	31g	10 ¥ 660
3S-14.5	9/16	14.5	9/16	20	11	18.5	27	12	32g	10 ¥ 690
3S-15	19/32	15	19/32	21	11	19.5	27	13	37g	10 ¥ 690
3S-16	5/8	16	5/8	22	11	20	27	13	39g	10 ¥ 690
3S-17		17		23	11	21	28	15	45g	10 ¥ 690
3S-17.5	11/16	17.5	11/16	24	11	22	28	15	54g	10 ¥ 770
3S-18		18		25	12	23	29	15	58g	10 ¥ 770
3S-19	3/4	19	3/4	26	12	23.5	29	15	64g	10 ¥ 770
3S-20	25/32	20	25/32	27	12	24	30	15	70g	10 ¥ 790
3S- 13/16		13/16		28.5	13	25	30	16	76g	10 ¥ 790
3S-21		21		28.5	13	25	30	16	76g	10 ¥ 790
3S-22	7/8	22	7/8	30	14	26	31	18	83g	10 ¥ 820
3S-23		23		31	14	27.5	31	18	92g	10 ¥ 820
3S-24	15/16	24	15/16	32.5	15	28.5	32	20	106g	10 ¥ 880

3SD-S6
ディープソケットセット (6点)
9.5 (3/8") Sq.Drive 6Pcs.Deep Socket Set



品番 Set No.	ソケットサイズ Socket size	ハンドル Accessories
NO. 3SD-S6H	(6角) 3SD- 8H, 10H, 12H, 13H, 14H, 17H	ソケットレール Socket Rail (150×30×25)
希望小売価格 Price	¥7,900	
重量 423g	容積 1	Total 6pc.
品番 Set No.	ソケットサイズ Socket size	
NO. 3SD-S6W	(12角) 3SD- 8, 10, 12, 13, 14, 17	
希望小売価格 Price	¥7,900	
重量 422g	容積 1	Total 6pc.

3SD-S10
ディープソケットセット (10点)
9.5 (3/8") Sq.Drive 10Pcs.Deep Socket Set



品番 Set No.	ソケットサイズ Socket size	ハンドル Accessories
NO. 3SD-S10H	(6角) 3SD- 8H, 10H, 11H, 12H, 13H, 14H, 15H, 17H, 19H, 21H	ソケットレール Socket Rail (260×30×25)
希望小売価格 Price	¥13,740	
重量 798g	容積 1	Total 10pc.
品番 Set No.	ソケットサイズ Socket size	
NO. 3SD-S10W	(12角) 3SD- 8, 10, 11, 12, 13, 14, 15, 17, 19, 21	
希望小売価格 Price	¥13,740	
重量 790g	容積 1	Total 10pc.

3SD-H (6角)

ソケットレンチ用ディープソケット
9.5 (3/8") Sq.Drive Deep Socket (6pt)

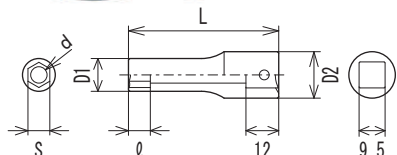

NO.		S	D1	φ	D2	L	d	重量	希望小売価格 Price
3SD-6	H	6	9.5	6	17	55	5	40g	10 ¥ 1,260
3SD-7	H	7	10.5	7	17	55	6	41g	10 ¥ 1,260
3SD-8	H	8	12	8	17	55	6	46g	10 ¥ 1,260
3SD-9	H	9	13.5	9	17.5	55	7	52g	10 ¥ 1,260
3SD-10	H	10	14.5	11	18	55	8	55g	10 ¥ 1,260
3SD-11	H	11	15.5	12	18	55	8	60g	10 ¥ 1,260
3SD-12	H	12	17	13	18	55	10	59g	10 ¥ 1,260
3SD-13	H	13	18.5	13	18.5	55	10	70g	10 ¥ 1,340
3SD-14	H	14	19.5	14	18.5	55	12	64g	10 ¥ 1,340
3SD-15	H	15	21	15	19	55	13	70g	10 ¥ 1,340
3SD-16	H	16	22	15	19.5	55	13	73g	10 ¥ 1,340
3SD-17	H	17	23	15	20	55	15	73g	10 ¥ 1,440
3SD-18	H	18	24.5	16	20.5	55	15	83g	10 ¥ 1,620
3SD-19	H	19	26	16	21	55	15	89g	5 ¥ 1,620
3SD-20	H	20	27	17	21.5	55	15	100g	5 ¥ 1,620
3SD-21	H	21	28.5	18	22	65	16	115g	5 ¥ 1,620
3SD-22	H	22	30	18	22.5	65	18	116g	5 ¥ 1,740
3SD-23	H	23	31	18	23	65	18	122g	5 ¥ 1,740

3SD (12角)

ソケットレンチ用ディープソケット
9.5 (3/8") Sq.Drive Deep Socket (6pt)

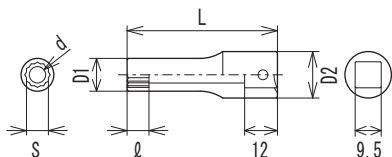

NO.		S	D1	φ	D2	L	d	重量	希望小売価格 Price
3SD-8		8	12	8	17	55	6	46g	10 ¥ 1,260
3SD-9		9	13.5	9	17.5	55	7	49g	10 ¥ 1,260
3SD-10		10	14.5	11	18	55	8	56g	10 ¥ 1,260
3SD-11		11	15.5	12	18	55	8	58g	10 ¥ 1,260
3SD-12		12	17	13	18	55	10	59g	10 ¥ 1,260
3SD-13		13	18.5	13	18.5	55	10	70g	10 ¥ 1,340
3SD-14		14	19.5	14	18.5	55	12	64g	10 ¥ 1,340
3SD-15		15	21	15	19	55	13	67g	10 ¥ 1,340
3SD-16		16	22	15	19.5	55	13	72g	10 ¥ 1,340
3SD-17		17	23	15	20	55	15	71g	10 ¥ 1,440
3SD-18		18	24.5	16	20.5	55	15	81g	10 ¥ 1,620
3SD-19		19	26	16	21	55	15	89g	5 ¥ 1,620
3SD-20		20	27	17	21.5	55	15	96g	5 ¥ 1,620
3SD-21		21	28.5	18	22	65	16	113g	5 ¥ 1,620
3SD-22		22	30	18	22.5	65	18	113g	5 ¥ 1,740
3SD-23		23	31	18	23	65	18	115g	5 ¥ 1,740

3SLS-S4H

スーパーロングソケットセット
9.5 (3/8") Sq.Drive 4Pcs.Super Long Socket Set



品番 Set No.	ソケットサイズ Socket size	ハンドル Accessories
NO. 3SLS-S4H	(6角) 3SLS-8H, 10H, 12H, 14H	ソケットレール Socket Rail (150×30×25)
希望小売価格 Price	¥8,960	
重量 533g	1	

Total 4pc.

3SLS

スーパーロングソケット
9.5 (3/8") Sq.Drive Super Long Socket



NO.		S	D1	φ	D2	L	d	重量	希望小売価格 Price
3SLS-8	H	8	11.2	10	18	130	7	81g	5 ¥ 2,200
3SLS-10	H	10	14.5	11	18	130	8	123g	5 ¥ 2,200
3SLS-12	H	12	16.8	13	18	130	10	143g	5 ¥ 2,200
3SLS-14	H	14	20	15	18	130	12	140g	5 ¥ 2,360

■全長が130mmあり、バンパー取り付けボルトなど、付き出しが特に長いナットに使えます。

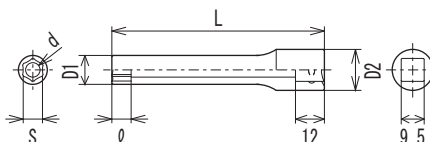

MR-3KL

ラチェットハンドル
Ratchet Handle



NO.	駆動角 Sq.Drive	W	H	L	重量	箱数	希望小売価格 Price
MR-3KL	9.5(3/8")	25.5	27	130	145g	1	¥ 4,460

- 6.35スクエアドライブのラチェットハンドル本体に9.5スクエアドライブのギアを収納しました。
- 9.5スクエアドライブのラチェットハンドルの中で最小のモデルです。
- ヘッド幅が25.5mmと小さく、しかもギア数が72枚ですので、狭いところでの作業に最適です。

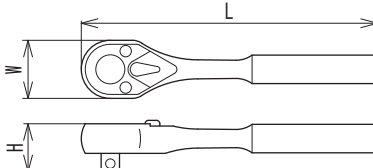

⚠注意/CAUTION

■小型ヘッドのため耐荷重が低くなっています。力の入れ過ぎにご注意下さい。(荷重値:50N・m)

MR-3SXL

首振りラチェットハンドル
Ratchet Handle (Flex type)



NO.	駆動角 Sq.Drive	W	H	L	重量	箱数	希望小売価格 Price
MR-3SXL	9.5(3/8")	25	28	120	265g	1	¥ 6,000

- 首振り部にロックボタンを採用し、不意に位置ずれをおこしません。
- ギア数は72枚です。

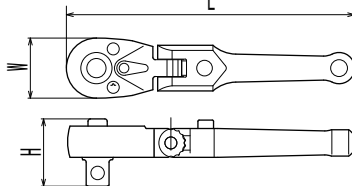

⚠注意/CAUTION

■小型ヘッドのため耐荷重が低くなっています。力の入れ過ぎにご注意下さい。(荷重値:50N・m)

RH-3KL

オーバルグリップラチェットハンドル
Oval Grip Ratchet Handle



NO.	駆動角 Sq.Drive	W	H	T	L	重量	箱数	希望小売価格 Price
RH-3KL	9.5(3/8")	28	31	16.5	170	265g	1	¥ 4,250

- オーバルデザインの柄にローレット加工を施しました。手にフィットする独自形状と滑りを止めるローレットの組み合わせが、今までに無い絶妙なグリップ感を生み出しました。
- ギア数は72枚です。

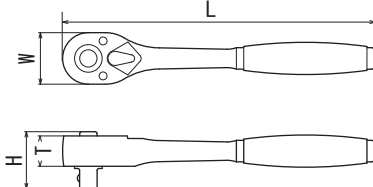

※在庫限りです。ご発注の際はご確認をお願い致します。

RH-311

ラチェットハンドル
Ratchet Handle
ローレット柄 (Knurled grip)



NO.	駆動角 Sq.Drive	W	H	L	重量	箱数	希望小売価格 Price
RH-311	9.5(3/8")	28.5	27	170	214g	1	¥ 5,000

- ギア数は22枚です。

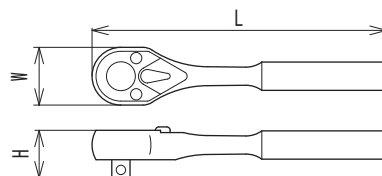

RH-311F

ラチェットハンドル
Ratchet Handle
四角メス形 (Female Sq.)



NO.	駆動角 Sq.Drive	W	H	L	重量	箱数	希望小売価格 Price
RH-311F	9.5(3/8")	28.5	16	170	193g	1	¥ 5,210

- 四角穴ドライブのラチェットハンドルです。ドレン作業等に便利です。
- ギア数は22枚です。

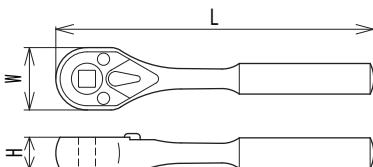

RH-312

ラチェットハンドル
Ratchet Handle
テーパ柄 (Tapered grip)



NO.	駆動角 Sq Drive	W	H	T	L	重量	梱包	希望小売価格 Price
RH-312	9.5(3/8")	28.5	27	16	170	200g	1	¥ 5,460

- 簡単な手入れでいつまでも美しく使えるテーパグリップのラチェットハンドルです。
- 柄尻の穴は壁掛け用としてお使いください。
- ギア数は22枚です。

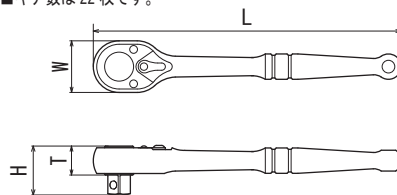

RH-312QR

ラチェットハンドル
Ratchet Handle
クイックリリースタイプ (Quick release type)



NO.	駆動角 Sq Drive	W	H	L	重量	梱包	希望小売価格 Price
RH-312QR	9.5(3/8")	28.5	29.2	170	197g	1	¥ 6,510

- クイックリリース機構付きです。外しにくい先細りのソケットもワンタッチで取り外せます。
- ギア数は22枚です。

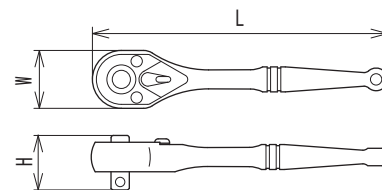

RH-312S

ラチェットハンドル
Ratchet Handle
ショートタイプ (Short type)



NO.	駆動角 Sq Drive	W	H	T	L	重量	梱包	希望小売価格 Price
RH-312S	9.5(3/8")	28.5	27	15	105	141g	1	¥ 4,810

- 狭い箇所での作業に便利な、ショートタイプのラチェットハンドルです。
- ギア数は22枚です。

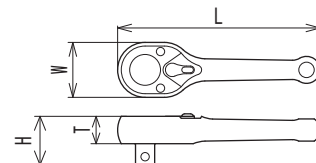

RH-312SQR

ラチェットハンドル
Ratchet Handle
ショートクイックリリースタイプ
(Short, Quick release type)



NO.	駆動角 Sq Drive	W	H	T	L	重量	梱包	希望小売価格 Price
RH-312SQR	9.5(3/8")	28.5	29.2	18.2	105	140g	1	¥ 5,840

- ショートタイプのラチェットハンドルにクイックリリース機構を付けました。
- ギア数は22枚です。

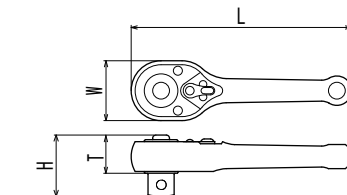

RH-312G

ラチェットハンドル
Ratchet Handle
ソフトグリップタイプ (Soft grip type)



NO.	駆動角 Sq Drive	W	H	T	L	重量	梱包	希望小売価格 Price
RH-312G	9.5(3/8")	28.5	27	16	177	202g	1	¥ 5,600

- 手にやさしくフィットするオリジナルデザイン。ラバーグリップのラチェットハンドルです。
- ギア数は22枚です。

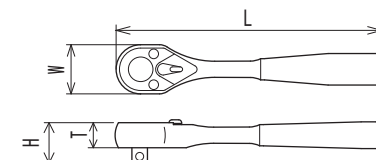

⚠ 注意/CAUTION

- 絶縁工具ではありません。電気作業には使わないで下さい。

RH-312GQR

ラチェットハンドル
Ratchet Handle
ソフトグリップクイックリリースタイプ
(Soft grip Quick release type)



NO.	駆動角 Sq.Drive	W	H	T	L	重量	箱数	希望小売価格 Price
RH-312GQR	9.5(3/8")	28.5	29.2	15	177	201g	1	¥ 6,650

- ラバーグリップのラチェットハンドルにクイックリリース機構を付けました。
- ギア数は22枚です。

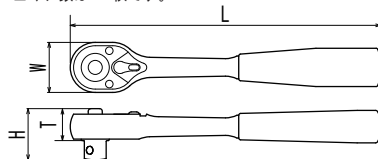

注意/CAUTION

- 絶縁工具ではありません。電気作業には使わないで下さい。

RH-313

ラチェットハンドル
Ratchet Handle
丸形 (Round head)



NO.	駆動角 Sq.Drive	W	H	T	L	重量	箱数	希望小売価格 Price
RH-313	9.5(3/8")	32	33	22	190	283g	1	¥ 4,770

- ギア数72枚、丸形ヘッドのラチェットハンドルです。ラチェット切替板は早回しになります。

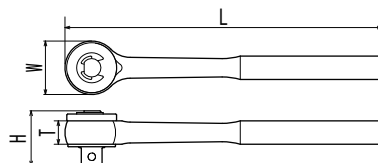

※在庫限りです。ご発注の際はご確認をお願い致します。

RH-313B

ラチェットハンドル
Ratchet Handle
丸形・オフセット (Round head・offset type)



NO.	駆動角 Sq.Drive	W	H	T	L	重量	箱数	希望小売価格 Price
RH-313B	9.5(3/8")	32	33	22	190	270g	1	¥ 5,030

- ハンドルに15°の角度をつけました。障害物を回避して使え、手元も安全です。
- ギア数72枚。

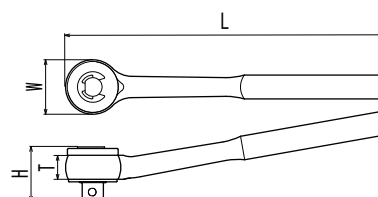

※在庫限りです。ご発注の際はご確認をお願い致します。

RH-311PS

交換部品
Repair Kit



NO.	内容 contents	重量	箱数	希望小売価格 Price
RH-311PS	ギヤ Gear ツメ Pawl カム Cam スプリング Spring レバー Lever 蓋 Cover 取り付けビス Screw	55g	1	¥ 1,800

- RH-311シリーズ・RH-312シリーズ及びRH-314共通の交換部品です。

RH-312X

首振りラチェットハンドル
Ratchet Handle
首振りタイプ (Flex type)



NO.	駆動角 Sq.Drive	W	H	T	L	重量	箱数	希望小売価格 Price
RH-312X	9.5(3/8")	28.5	27	16	200	240g	1	¥ 6,810

- ギア数22枚。

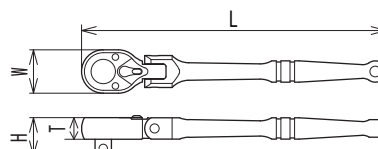

RH-312XL

首振りラチェットハンドル - ロッキング
Locking Ratchet Handle
首振りタイプ (Flex type)



NO.	駆動角 Sq.Drive	W	H	T	L	重量 Weight	箱数 Box	希望小売価格 Price
RH-312XL	9.5(3/8")	28.5	29.2	18.2	200	242g	1	¥ 7,830

■ロッキング機構付きラチェットハンドルの首振りタイプです。
ギア数 22 枚。

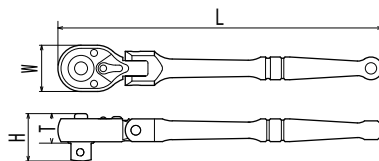

RH-312SX

ラチェットハンドル
Ratchet Handle
ショート首振りタイプ (Short, Flex type)



NO.	駆動角 Sq.Drive	W	H	T	L	重量 Weight	箱数 Box	希望小売価格 Price
RH-312SX	9.5(3/8")	28.5	27	16	120	173g	1	¥ 6,120

■ショートタイプの首振りラチェットハンドルです。
ギア数 22 枚。

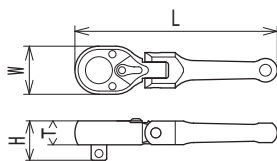

RH-312SXL

ラチェットハンドル
Locking Ratchet Handle
首振りタイプ (Flex Short type)



NO.	駆動角 Sq.Drive	W	H	T	L	重量 Weight	箱数 Box	希望小売価格 Price
RH-312SXL	9.5(3/8")	28.5	29.2	18.2	120	173g	1	¥ 7,170

■ショートタイプの首振りラチェットハンドルにロッキング機構を付けました。
ギア数 22 枚。

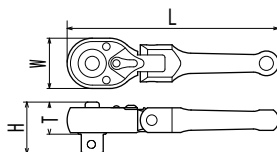

RH-314

ラチェットハンドル
Ratchet Handle
首振りタイプ (Flex type)



NO.	駆動角 Sq.Drive	W	H	T	L	重量 Weight	箱数 Box	希望小売価格 Price
RH-314	9.5(3/8")	28.5	27	16	278.5	320g	1	¥ 6,200

■首振りタイプのラチェットハンドルです。任意の角度で使えます。
ギア数 22 枚。

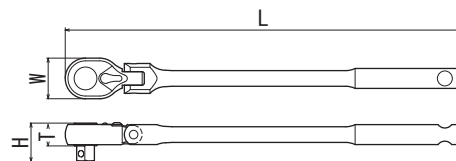

※在庫限りです。ご発注の際はご確認をお願い致します。

UJ-321

ユニバーサルジョイント
Universal Joint



NO.	差込角 Female	駆動角 Male	D	D2	L	L2	重量 Weight	箱数 Box	希望小売価格 Price
UJ-321	9.5(3/8")	9.5(3/8")	φ18	φ18	54	17	60g	5	¥ 2,570

■ハンドルとソケットの間に装着することで、角度をつけた作業が可能になります。

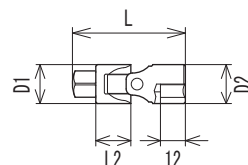

⚠ 注意/CAUTION

■ユニバーサルジョイントは他のアタッチメントに比較して強度が弱くなっています。
力の入れ過ぎにご注意ください。

TH-331

T形スライドハンドル
Sliding Handle



NO.	駆動角 Sq.Drive	D	H	L	重量 W	箱数 Q	希望小売価格 Price
TH-331	9.5(3/8")	φ10	33	220	171g	10	¥ 1,800

■ヘッドをハンドルの中間部にセットして早回し、端に寄せて本締めができます。
エクステンションバーと組み合わせるとT形ハンドルとして使えます。

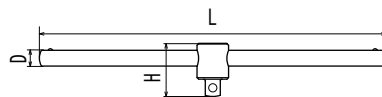

SPH-341

スピナーハンドル
Nut Spinner Handle
ローレット柄 (Knurled grip)



NO.	駆動角 Sq.Drive	W	L	L2	重量 W	箱数 Q	希望小売価格 Price
SPH-341	9.5(3/8")	21	250	237	232g	5	¥ 3,570

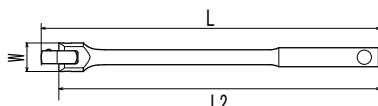

SPH-341G

スピナーハンドル
Nut Spinner Handle
ソフトグリップタイプ (Soft grip type)



NO.	駆動角 Sq.Drive	W	W2	L	L2	重量 W	箱数 Q	希望小売価格 Price
SPH-341G	9.5(3/8")	21	21.8	257	240	218g	5	¥ 4,090

■手に優しくフィットするオリジナルデザイン。

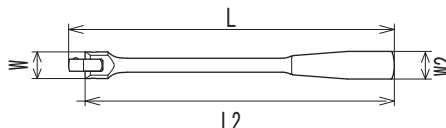

⚠ 注意/CAUTION

■絶縁工具ではありません。電気作業には使わないで下さい。

ETB-351,352, 353,354,355

エクステンションバー
Extension Bar



NO.	差込角 Female	駆動角 Male	D	L	重量 W	箱数 Q	希望小売価格 Price
ETB-351	9.5(3/8")	9.5(3/8")	φ18.5	75	67g	10	¥ 1,130
ETB-352	9.5(3/8")	9.5(3/8")	φ18.5	150	124g	10	¥ 1,350
ETB-353	9.5(3/8")	9.5(3/8")	φ18.5	250	246g	10	¥ 1,640
ETB-354	9.5(3/8")	9.5(3/8")	φ18.5	300	293g	10	¥ 1,890
ETB-355	9.5(3/8")	9.5(3/8")	φ18.5	650	632g	10	¥ 4,490

■75mmから650mmまで豊富な全長を揃えました。

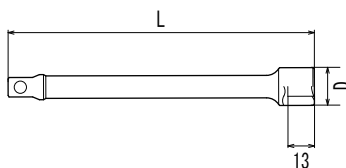

ETH

トッターエクステンションバー
"Totter" Extension Bar
首振りタイプ (Wobble drive)



NO.	差込角 Female	駆動角 Male	D	6角部 Male Hex	L	重量 W	箱数 Q	希望小売価格 Price
ETH-3035	9.5(3/8")	9.5(3/8")	φ16	17	35	37g	15	¥ 1,440
ETH-3050	9.5(3/8")	9.5(3/8")	φ16	17	50	55g	10	¥ 1,620
ETH-3125	9.5(3/8")	9.5(3/8")	φ16	17	125	94g	10	¥ 1,920
ETH-3150	9.5(3/8")	9.5(3/8")	φ16	17	150	110g	10	¥ 2,150
ETH-3200	9.5(3/8")	9.5(3/8")	φ16	17	200	140g	1	¥ 2,320
ETH-3250	9.5(3/8")	9.5(3/8")	φ16	17	250	170g	1	¥ 2,470

■先端の駆動角がテーパ状になっており、最大15°の首振り作業が可能になります。
■差込側の外形は六角になっていますので、メガネレンチやスパナと組み合わせるとより短い全長で作業ができます。



⚠ 注意/CAUTION

■一般的な四角タイプのエクステンションバーに比較して強度が弱くなっています。
力の入れ過ぎにご注意ください。

WAD

ウォブルアダプター
Wobble Adaptor



NO.	差込角 Female	駆動角 Male	L	重量 Weight	個数 Qty	希望小売価格 Price
WAD-3	9.5(3/8")	9.5(3/8")	32	28g	10	¥ 1,570

- 通常のエクステンションバーの先端に取り付けることで、首振りタイプとして使えるアダプターです。
- セットスクリューでエクステンションバーに固定することができます。

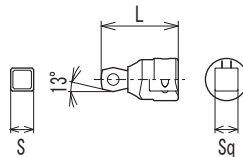

⚠ 注意/CAUTION

- 一般的なエクステンションバーに比べ強度が弱くなっています。力の入れすぎにご注意ください。

CB-361

クロスバー
Cross Bar



NO.	駆動角 Sq Drive	D	L	重量 Weight	個数 Qty	希望小売価格 Price
CB-361	9.5(3/8")	φ9	200	100g	30	¥ 370

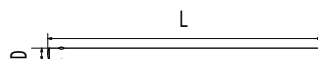

SPD-381

スピーダーハンドル
Speeder Handle



NO.	駆動角 Sq Drive	D	L	重量 Weight	個数 Qty	希望小売価格 Price
SPD-381	9.5(3/8")	130	405	540g	2	¥ 3,300

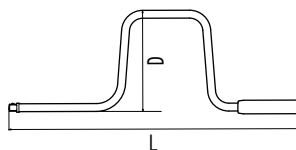

SPT-391

スピードTハンドル
Speed T Handle



NO.	駆動角 Sq Drive	D	W	L	重量 Weight	個数 Qty	希望小売価格 Price
SPT-391	9.5(3/8")	φ11	150	250	290g	2	¥ 2,260

- ソケットやヘキサゴンソケットと組み合わせると、作業効率のよいT形レンチとして使えます。

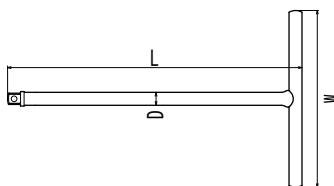

DH-3001

ドライバー形ハンドル
Screw Driver Type Handle



NO.	駆動角 Sq Drive	D	L	L2	重量 Weight	個数 Qty	希望小売価格 Price
DH-3001	9.5(3/8")	30	150	60	88g	5	¥ 1,840

- 手になじむ形状とソフトな材質をグリップに採用しました。内部は硬質樹脂製で空回りを起こしません。

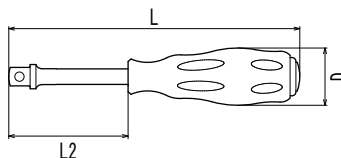

⚠ 注意/CAUTION

- 絶縁工具ではありません。電気作業には使わないで下さい。

ULT-3,3L

ユニテンション
9.5 (3/8") Sq.Drive Unintension

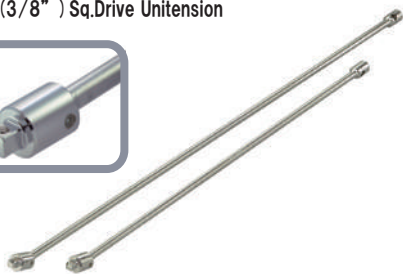

NO.	差込角 Female	駆動角 Male	W	L	重量	箱数	希望小売価格 Price
ULT-3	9.5(3/8")	9.5(3/8")	φ22	650	528g	10	¥ 5,460
ULT-3L	9.5(3/8")	9.5(3/8")	φ22	850	675g	10	¥ 7,240

■首振り機能付きのロングエクステンションバーです。

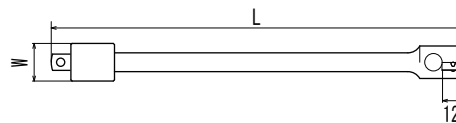

ULTL-3,3L

ロックユニテンション
9.5 (3/8") Sq.Drive Locking Unintension

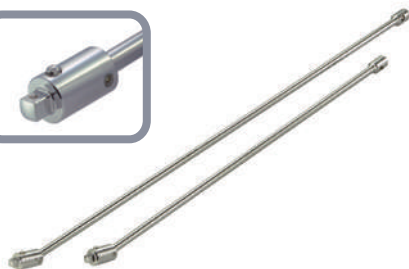

NO.	差込角 Female	駆動角 Male	W	L	重量	箱数	希望小売価格 Price
ULTL-3	9.5(3/8")	9.5(3/8")	φ22	650	546g	10	¥ 6,820
ULTL-3L	9.5(3/8")	9.5(3/8")	φ22	850	676g	10	¥ 8,610

■首振りロングエクステンションバーにロック機構を付けました。

取り付けたソケットやアタッチメントを確実に保持して、ソケット等の取り残しや脱落を起こしません。

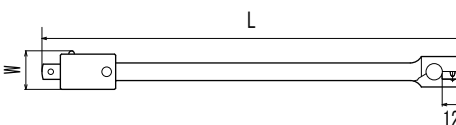

UTH-3

T形ユニバーサルハンドル
Universal T handle

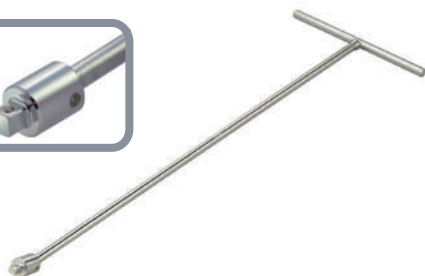

NO.	駆動角 Male	D	W	L	重量	箱数	希望小売価格 Price
UTH-3	9.5(3/8")	φ22	210	650	663g	10	¥ 4,930

■T形工具で延長作業を可能にします。先端は首振りタイプですから狭い箇所での作業にも適しています。

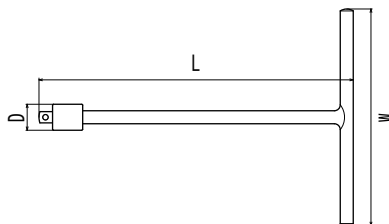

UTHL-3

ロックT形ユニバーサルハンドル
Locking Universal T handle

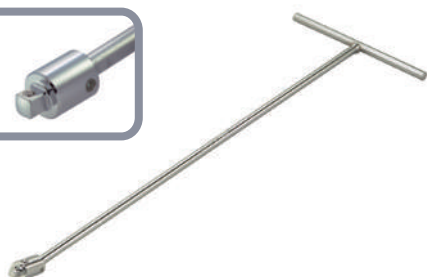

NO.	駆動角 Male	D	W	L	重量	箱数	希望小売価格 Price
UTHL-3	9.5(3/8")	φ22	210	650	693g	10	¥ 6,300

■首振りのT形延長工具にロック機構を追加してありますので、取り付けたソケットやアタッチメントを確実に保持して、ソケット等の取り残しや脱落を起こしません。

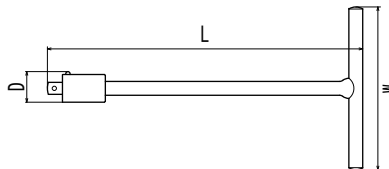

SR

ソケットレール
Socket Rail

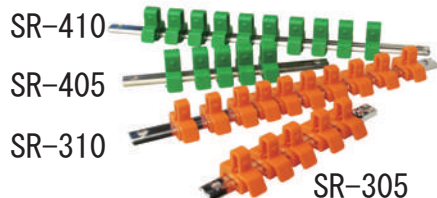

No.	差込部 Sq.Drive	保持数 Clip Pcs	全長 Length	重量	箱数	希望小売価格 Price
SR-305	9.5	5	150mm	50g	1	¥ 840
SR-310	9.5	10	260mm	95g	1	¥ 1,260
SR-3P スペアクリップ	9.5		5個入り			¥ 520

No.	差込部 Sq.Drive	保持数 Clip Pcs	全長 Length	重量	箱数	希望小売価格 Price
SR-405	12.7	5	170mm	60g	1	¥ 940
SR-410	12.7	10	300mm	120g	1	¥ 1,470
SR-4P スペアクリップ	12.7		5個入り			¥ 520

面接触 “パラボラソケット”

ボルトやナットを面接触で駆動するパラボラソケット

- ◆ソケットの口径に放物線を採用し、最適な位置で駆動します。
- ◆国内外唯一の実用新案形状により、ボルトやナットを傷付けず、塗装ボルトやメッキナットの駆動にも最適です。
- ◆口径の形状効果により駆動時の応力が分散されるのでソケットの耐荷重性能も大幅にアップします。

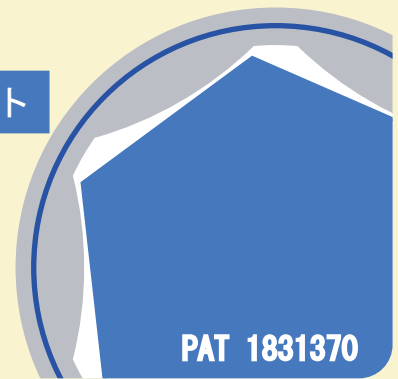

SSP-3110

スリムパラボラソケットレンチセット (13点)
9.5 (3/8") Sq.Drive 13Pcs.Set



品番 Set No.	ソケットサイズ Socket size	ハンドル Accessories	
NO. SSP-3110	3SP- 8H, 10H, 11H, 12H, 13H, 14H, 15H, 17H, 19H, 21H	ラチェットハンドル Ratchet handle	RH-312
希望小売価格 Price		エクステンションバー Extension bar	ETB-351,352
1,406g		メタルケース Metal case	SC-401 (300×100×47)
ソケットはすべて6角です		Total 10pc.	

SSP-3117

スリムパラボラソケットレンチセット (19点)
9.5 (3/8") Sq.Drive 19Pcs.Set



品番 Set No.	ソケットサイズ Socket size	ハンドル Accessories	
NO. SSP-3117	3SP- 8H, 9H, 10H, 11H, 12H, 13H, 14H, 14.5H, 15H, 16H, 17H, 17.5H, 19H, 21H, 22H, 23H, 24H	ラチェットハンドル Ratchet handle	RH-312
希望小売価格 Price		エクステンションバー Extension bar	ETB-352
1,774g		メタルケース Metal case	SC-401 (300×100×47)
ソケットはすべて6角です		Total 17pc.	

3SP-S

スリムパラボラショートソケットセット
9.5 (3/8") Sq.Drive Slim Parabol Socket Set



品番 Set No.	ソケットサイズ Socket size	ハンドル Accessories	
NO. 3SP-S6H	(6角) 3SP- 8H, 10H, 12H, 13H, 14H, 17H	ソケットレール Socket Rail	
希望小売価格 Price		(150×30×25)	
251g		Total 6pc.	
NO. 3SP-S10H	(6角) 3SP- 8H, 10H, 11H, 12H, 13H, 14H, 15H, 17H, 19H, 21H	ソケットレール Socket Rail	
希望小売価格 Price		(260×30×25)	
491g		Total 10pc.	

3PD-S5H

スリムパラボラディープソケットセット (5点)
9.5 (3/8") Sq.Drive Slim Parabol Deep Socket
5Pcs.Set



品番 Set No.	ソケットサイズ Socket size	ハンドル Accessories	
NO. 3PD-S5H	(6角) 3PD- 8H, 10H, 12H, 13H, 14H	ソケットレール Socket Rail	
希望小売価格 Price		(150×30×25)	
390g		Total 5pc.	

3SP-H (6角)

スリムパラボラソケット
9.5 (3/8") Sq.Drive Slim Parabola Socket (6pt)

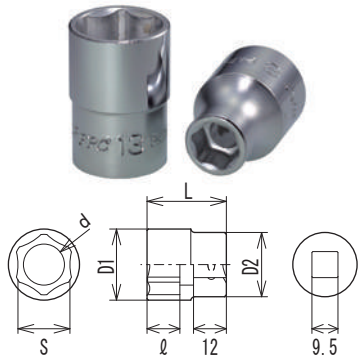

NO.		S	D1	ℓ	D2	L	d	重量	希望小売価格 Price
3SP-8	H	8	12	6	17.5	27	6	26g	10 ¥ 710
3SP-9	H	9	13.5	6	17.5	27	6.5	26g	10 ¥ 710
3SP-10	H	10	14.5	7	17.5	27	7	27g	10 ¥ 710
3SP-11	H	11	15.5	7	17.5	27	8	27g	10 ¥ 750
3SP-12	H	12	17.5	9	17.5	27	9	30g	10 ¥ 750
3SP-13	H	13	18.5	9	17.5	27	10	30g	10 ¥ 780
3SP-14	H	14	19.5	11	18.5	27	11	33g	10 ¥ 780
3SP-14.5	H	14.5	20	11	18.5	27	11	33g	10 ¥ 800
3SP-15	H	15	21	11	19.5	27	12	37g	10 ¥ 800
3SP-16	H	16	22	11	20	27	13	40g	10 ¥ 840
3SP-17	H	17	23	11	21	28	14	49g	10 ¥ 840
3SP-17.5	H	17.5	24	11	22	28	14	54g	10 ¥ 890
3SP-19	H	19	26	12	23.5	29	15	63g	10 ¥ 890
3SP-21	H	21	28.5	13	25	30	18	72g	10 ¥ 910
3SP-22	H	22	30	14	26	31	18	87g	10 ¥ 910
3SP-23	H	23	31	14	27	31	20	91g	10 ¥ 950
3SP-24	H	24	32.5	15	28.5	32	20	103g	10 ¥ 1,010

■六角部の各辺に放物線形状を採用した実用新案製品です。
ボルトやナットのカドを傷めません。塗装ボルトやメッキナットにも最適です。

3PD-H (6角)

スリムパラボラディープソケット
9.5 (3/8") Sq.Drive Slim Parabola Deep Socket (6pt)



NO.		S	D1	ℓ	D2	L	d	重量	希望小売価格 Price
3PD-8	H	8	11.5	8	19	60	6	51g	10 ¥ 1,490
3PD-10	H	10	14.2	11	19	60	8	57g	10 ¥ 1,520
3PD-12	H	12	17	13	19	60	10	70g	10 ¥ 1,540
3PD-13	H	13	18.5	13	19	60	10	82g	10 ¥ 1,590
3PD-14	H	14	20	14	19	60	12	79g	10 ¥ 1,620

■六角部の各辺に放物線形状を採用した実用新案製品です。
ボルトやナットのカドを傷めません。塗装ボルトやメッキナットにも最適です。

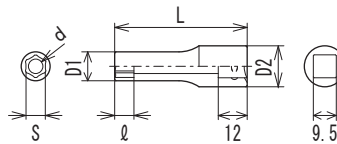

磁石だと鉄粉が付いて
作業しにくいなあ

あらら・・・
ナットを落としちゃった！

フルロッキングソケットレンチセット

摩耗したボルト・ナットにソケットが食いついてしまったり、ロック機構付きのラチェットハンドルをせっかく使ってもエクステンションバーやスピンドル等にもロック機構が無いとソケット交換の時に思わぬところで外れたり、日常起こるそんなトラブルを未然に防ぐフルロッキングソケットレンチセット《LSS-322》です。(P.24 掲載)



ソケットを
取り残しちゃったよ...

ソケットだけ交換
しようと思ったのに～！



こんなトラブル解消します！



キャッチングソケット



通常使用時

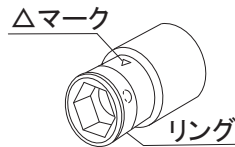

リングの山を△マークより
ずらしておきます。
ボルトやナットを押し込むだけで、
しっかりキャッチします。

ナットを外す時



リングの山を△マークに合わせます。
ナットが簡単に外れます。
ボルトはマーク合わせをしないで、
引くだけで外れます。

ナットのリリース機能付き！

LSS-322

フルロックソケットレンチセット (22点)
9.5 (3/8") Sq.Drive 22Pcs.
Full Locking Socket Set



品番 Set No.	ソケットサイズ Socket size	ハンドル Accessories
NO. LSS-322	キャッチングショートソケット (6角) 3LS- 8H, 10H, 11H, 12H, 13H, 14H, 17H	オーバルグリップラチェットハンドル Ratchet handle RH-3KL ロックユニバーサルジョイント Locking universal joint UJ-321L ロックスピナーハンドル Locking spinner handle SPH-342L ロックエクステンションバー Locking extension bar ETB-351L.352L ロックスピンド Locking spin disc SD-3L
希望小売価格 Price	¥42,800	
重量 Weight	2,456g	
パッケージ Package	1	
リニューアル		
※プラグソケットが薄肉タイプへ変更になりました。 ※ラチェットハンドルのギア数が72枚に変更になりました。		
Total 17pc.		メタルケース Metal case SC-303 (320×140×38)

- 内蔵のアタッチメントはすべてロック機構付きです。どの組合せでもボタン操作やロッド操作をしないと外れません。
- ソケットもボルト・ナット着脱機構付きで万全です。
- このセットで初めてラチェットからアタッチメントそしてソケットまでロック機能が完結します。

LS-312

キャッチングソケットセット (12点)
9.5 (3/8") Sq.Drive Catching Socket 12Pcs.



品番 Set No.	ソケットサイズ Socket size	ハンドル Accessories
NO. LS-312	ショートソケット (6角) 3LS- 8H, 10H, 12H, 13H, 14H, 17H	
希望小売価格 Price	¥16,570	
重量 Weight	642g	
パッケージ Package	1	
Total 12pc.		樹脂ケース Plastic case PC-LL (185×100×45)

- ボルト・ナット着脱機構付きソケットセットです。着脱はリングバネ+鋼球で行いますから耐久性に優れマグネット式のように鉄粉を吸着したり電子回路に影響を与える心配もありません。
- 本体△印とリング部○印を合わせると簡単にナットが取り外せます。

3LS-S6H

キャッチングソケットセット (6点)
9.5 (3/8") Sq.Drive Catching Socket Set



品番 Set No.	ソケットサイズ Socket size	ハンドル Accessories
NO. 3LS-S6H	(6角) 3LS- 8H, 10H, 12H, 13H, 14H, 17H	
希望小売価格 Price	¥5,840	
重量 Weight	237g	
パッケージ Package	1	
Total 6pc.		ソケットレール Socket Rail (150×30×25)

- ボルト・ナット着脱機構付きソケットセットです。着脱はリングバネ+鋼球で行いますから耐久性に優れマグネット式のように鉄粉を吸着したり電子回路に影響を与える心配もありません。
- 本体△印とリング部○印を合わせると簡単にナットが取り外せます。

3LSD-S6H

キャッチングディープソケットセット (6点)
9.5 (3/8") Sq.Drive Catching Deep Socket Set



品番 Set No.	ソケットサイズ Socket size	ハンドル Accessories
NO. 3LSD-S6H	(6角) 3LSD- 8H, 10H, 12H, 13H, 14H, 17H	
希望小売価格 Price	¥10,730	
重量 Weight	407g	
パッケージ Package	1	
Total 6pc.		ソケットレール Socket Rail (150×30×25)

- ボルト・ナット着脱機構付きソケットセットです。着脱はリングバネ+鋼球で行いますから耐久性に優れマグネット式のように鉄粉を吸着したり電子回路に影響を与える心配もありません。
- 本体△印とリング部○印を合わせると簡単にナットが取り外せます。

3LS

キャッチングショートソケット
9.5 (3/8") Sq.Drive Catching Short Socket



NO.	S	D1	ℓ	D2	L	d	重量 Weight	パッケージ Package	希望小売価格 Price
3LS-8	H	8	12.5	7	17	27	24g	10	¥ 960
3LS-10	H	10	14.5	7	17	27	26g	10	¥ 960
3LS-11	H	11	15.8	8	17	27	25g	10	¥ 960
3LS-12	H	12	17.5	8	17	27	27g	10	¥ 960
3LS-13	H	13	18.5	8	17	27	30g	10	¥ 960
3LS-14	H	14	20	8	17	27	32g	10	¥ 980
3LS-17	H	17	24.5	10	17	27	42g	10	¥ 1,020

- ボルト、ナット着脱機構付きソケットです。着脱はリングバネ+鋼球で行いますので、耐久性に優れマグネット式のように鉄粉を吸着したり電子回路に影響を与える心配もありません。
- 本体△印とリング部○印を合わせると簡単にナットが取り外せます。

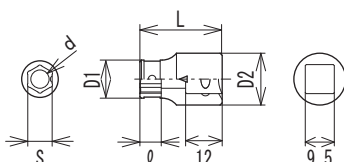

3LSD

キャッチングディープソケット
9.5 (3/8") Sq.Drive Catching Deep Socket



NO.		S	D1	ℓ	D2	L	d	🏠	📦	希望小売価格 Price
3LSD-8	H	8	12.5	7	17	55	6	46g	10	¥ 1,710
3LSD-10	H	10	14.5	7	17	55	7	53g	10	¥ 1,710
3LSD-11	H	11	15.8	8	17	55	9	54g	10	¥ 1,710
3LSD-12	H	12	17.5	8	17	55	9	62g	10	¥ 1,710
3LSD-13	H	13	18.5	8	17	55	9	64g	10	¥ 1,820
3LSD-14	H	14	20	8	17	55	11	61g	10	¥ 1,820
3LSD-17	H	17	24.5	10	17	55	13	65g	10	¥ 1,960

■ボルト、ナット着脱機構付きソケットです。着脱はリングバネ+鋼球で行いますので、耐久性に優れたマグネット式のように鉄粉を吸着したり電子回路に影響を与える心配もありません。

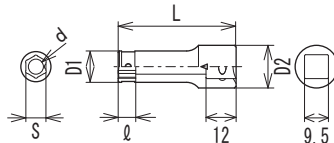

UJ-321L

ロッキングユニバーサルジョイント
Locking Universal Joint



NO.	差込角 Female	駆動角 Male	D	H	🏠	📦	希望小売価格 Price
UJ-321L	9.5(3/8")	9.5(3/8")	φ18	65	77g	5	¥ 3,420

■ロッキング機構付きユニバーサルジョイントです。取り付け取り外しはロッド操作で行います。斜め作業で発生しやすい食い付き現象やソケット類の取り残し、脱落が起きません。

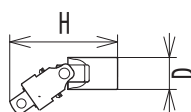

⚠️注意/CAUTION

■ユニバーサルジョイントは他のアタッチメントに比較して強度が弱くなっています。力の入れ過ぎにご注意ください。

SPH-342L

ロッキングスピナーハンドル
Locking Nut Spinner Handle
ローレット柄 (Knurled grip)



NO.	駆動角 Sq.Drive	W	L	L2	🏠	📦	希望小売価格 Price
SPH-342L	9.5(3/8")	21	250	214	290g	5	¥ 4,420

■ロッキング機構付きスピナーハンドルです。取り付け取り外しはロッド操作で行います。

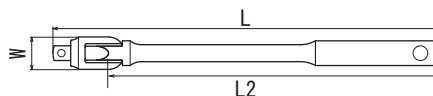

ETB-351L, 352L,353L, 354L,355L

ロッキングエクステンションバー
Locking Extension Bar



NO.	差込角 Female	駆動角 Male	D	L	🏠	📦	希望小売価格 Price
ETB-351L	9.5(3/8")	9.5(3/8")	φ18.5	75	77g	10	¥ 1,510
ETB-352L	9.5(3/8")	9.5(3/8")	φ18.5	150	150g	10	¥ 1,720
ETB-353L	9.5(3/8")	9.5(3/8")	φ18.5	250	245g	10	¥ 2,310
ETB-354L	9.5(3/8")	9.5(3/8")	φ18.5	300	293g	10	¥ 2,620
ETB-355L	9.5(3/8")	9.5(3/8")	φ18.5	650	625g	10	¥ 4,720

■ロッキング機構付きエクステンションバーです。取り付け取り外しはボタン操作で行います。遠隔作業で避けたいソケット類の取り残しや脱落が起きません。

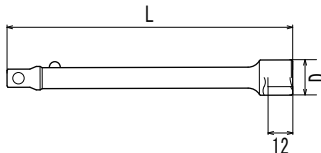

SD-3L

ロッキングスピンドスク
Locking Spin Disc



NO.	差込角 Female	駆動角 Male	W	L	🏠	📦	希望小売価格 Price
SD-3L	9.5(3/8")	9.5(3/8")	φ34	37	69g	10	¥ 1,890

■ロッキング機構付きスピンドスクです。ロッキング機構付きラチェットハンドルとアタッチメントの間に使い、早回しやネジ山合わせの手回しに便利です。

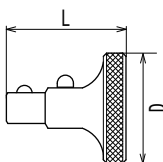

SHS-312

ヘキサゴンソケットセット (12点)
9.5 (3/8") Sq. Drive Hexagon Socket 12Pc.Set



品番 Set No.	ソケットサイズ Socket size	ハンドル Accessories
NO. SHS-312	ヘキサゴンソケット 3SH- 3, 4, 5, 6, 8, 10, 12	ラチェットハンドル RH-311 Ratchet handle エクステンションバー ETB-351 Extension bar ドライバー形ハンドル DH-3001 Screw driver type handle
希望小売価格 Price	¥16,900	
重量 Weight	1,377g	梱包数 Packaging 1
	ビットソケット 3SB-2 (+)No.2 3SF-6 (-)1×6	メタルケース SC-302 Metal case (300×120×38)
	Total 9pc.	

SH-321

ヘキサゴン&ソケットレンチセット (21点)
9.5 (3/8") Sq. Drive Hexagon & Socket Wrench 21Pc.Set



品番 Set No.	ソケットサイズ Socket size	ハンドル Accessories
NO. SH-321	ソケット (6角) 3S-8H, 10H, 12H, 13H, 14H, 17H, 19H, 21H, 22H	ラチェットハンドル RH-311 Ratchet handle エクステンションバー ETB-351 Extension bar ビットホルダー BH-3 Bit holder
希望小売価格 Price	¥24,600	
重量 Weight	1,690g	梱包数 Packaging 1
	ヘキサゴンレンチ 3H-4, 5, 6, 8, 10, 12	メタルケース SC-302 Metal case (300×120×38)
	ドライバービット BP-2×75 (+)No.2 BP-3×75 (+)No.3 BF-7×75 (-)1×7	
	Total 18pc.	

HS-312

ヘキサゴンレンチセット (12点)
9.5 (3/8") Sq. Drive Hexagon Wrench 12Pc.Set



品番 Set No.	ソケットサイズ Socket size	ハンドル Accessories
NO. HS-312	ヘキサゴンレンチ 3H-4, 5, 6, 8, 10, 12	ラチェットハンドル RH-311 Ratchet handle エクステンションバー ETB-351 Extension bar ドライバー形ハンドル DH-3001 Screw driver type handle ビットホルダー BH-3 Bit holder
希望小売価格 Price	¥20,000	
重量 Weight	1,320g	梱包数 Packaging 1
	ドライバービット BP-2×50 (+)No.2 BF-7×50 (-)1×7	メタルケース SC-302 Metal case (300×120×38)
	Total 8pc.	

3SH-S6

ヘキサゴンソケットセット
9.5 (3/8") Sq. Drive Hexagon Socket 6Pc.Set



品番 Set No.	ソケットサイズ Socket size	ハンドル Accessories
NO. 3SH-S6	ヘキサゴンソケット 3SH-3, 4, 5, 6, 8, 10	
希望小売価格 Price	¥4,920	
重量 Weight	319g	梱包数 Packaging 1
	Total 6pc.	ソケットレール Socket Rail (150×30×25)

3SH-S8

ヘキサゴンソケットセット
9.5 (3/8") Sq. Drive Hexagon Socket 8Pc.Set



品番 Set No.	ソケットサイズ Socket size	ハンドル Accessories
NO. 3SH-S8	ヘキサゴンソケット 3SH-3, 4, 5, 6, 8, 10, 12, (+)2	
希望小売価格 Price	¥6,890	
重量 Weight	460g	梱包数 Packaging 1
	Total 8pc.	ソケットレール Socket Rail (260×30×25)

3SH

ヘキサゴンソケット
9.5 (3/8") Sq. Drive Hexagon Socket



NO.	S	L2	D	L	重量	箱数	希望小売価格 Price
3SH-3	3	18	18	45	28g	10	¥ 770
3SH-4	4	20	18	47	29g	10	¥ 770
3SH-5	5	21	18	49	36g	10	¥ 770
3SH-6	6	23	18	51	38g	10	¥ 840
3SH-8	8	26	20	56	59g	10	¥ 840
3SH-10	10	30	20	60	73g	10	¥ 930
3SH-12	12	33	20	65	95g	10	¥ 1,050
3SB-2	(+)No.2	21	18	49	36g	10	¥ 920
3SF-6	(-)1×6	21	18	49	38g	10	¥ 920

■ソケット部と六角ビット部にそれぞれ最適な材料を用い圧入し高い強度を確保しました。

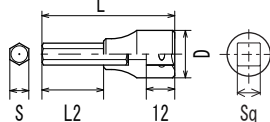

3TX-S6

ヘックスロブソケットセット
9.5 (3/8") Sq. Drive Hex lobe Socket Set



品番 Set No.	ソケットサイズ Socket size	ハンドル Accessories
NO. 3TX-S6	3TX-20, 25, 30, 40, 45, 50	ソケットレール Socket Rail (150×30×25)
希望小売価格 Price	¥7,200	
重量 395g	箱数 1	

Total 6pc.

3TX

ヘックスロブソケット (T型)
9.5 (3/8") Sq. Drive Hex lobe Socket (T-type)



NO.	先端形状	S	ℓ	D	L	重量	箱数	希望小売価格 Price
3TX-20	T20	2.74	43	18	78	55g	10	¥ 1,200
3TX-25	T25	3.15	43	18	78	55g	10	¥ 1,200
3TX-30	T30	3.94	43	18	78	56g	10	¥ 1,200
3TX-40	T40	4.74	43	18	78	56g	10	¥ 1,200
3TX-45	T45	5.59	43	18	78	57g	10	¥ 1,200
3TX-50	T50	6.35	43	18	78	60g	10	¥ 1,200

■ソケット部と六角ビット部にそれぞれ最適な材料を用い圧入し高い強度を確保しました。

■ビット部の軸長が長いので段差のある箇所にも難無く使用できます。

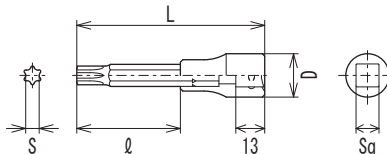

3TX-S5A

いじり止めヘックスロブソケットセット
9.5 (3/8") Sq. Drive Tamper Proof Hex lobe Socket Set



品番 Set No.	ソケットサイズ Socket size	ハンドル Accessories
NO. 3TX-S5A	3TX-20A, 25A, 30A, 40A, 45A	ソケットレール Socket Rail (150×30×25)
希望小売価格 Price	¥6,300	
重量 335g	箱数 1	

Total 5pc.

⚠ 注意/CAUTION

■いじり止めヘックスロブソケットは、構造上耐荷重性が低くなっています。力の入れ過ぎにご注意ください。

3TX-A

いじり止めヘックスロブソケット
9.5 (3/8") Sq. Drive Tamper Proof Hex lobe Socket



NO.	先端形状	S	ℓ	D	L	重量	箱数	希望小売価格 Price
3TX-20A	T20H	2.74	43	18	78	56g	10	¥ 1,260
3TX-25A	T25H	3.15	43	18	78	56g	10	¥ 1,260
3TX-30A	T30H	3.94	43	18	78	57g	10	¥ 1,260
3TX-40A	T40H	4.74	43	18	78	57g	10	¥ 1,260
3TX-45A	T45H	5.59	43	18	78	58g	10	¥ 1,260

■エアバッグなどいじり止めボルトの作業に使えます。強度の高いビット圧入タイプです。

■ビット部の軸長が長いので段差のある箇所にも難無く使用できます。

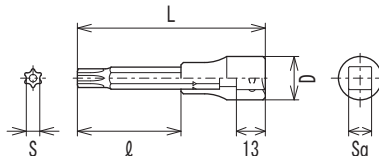

⚠ 注意/CAUTION

■いじり止めヘックスロブソケットは、構造上耐荷重性が低くなっています。力の入れ過ぎにご注意ください。

S-4310

ソケットレンチセット (13点)
12.7 (1/2") Sq.Drive 13Pcs.Set



■全日本機械工具標準型録

No.410M =S-4310
No.410 ISO =S-4310(ISO)
No.410 =S-4310(B) 同等品

品番 Set No.	ソケットサイズ Socket size	ハンドル Accessories	
NO. S-4310 (6P)	4S- 10H, 12H, 13H, 14H, 15H, 17H, 19H, 21H, 23H, 26H	ラチェットハンドル Ratchet handle	RH-411
希望小売価格 Price	¥17,900	T形スライドハンドル Sliding T handle	TH-431
重量 Weight	2,547g	エクステンションバー Extension bar	ETB-451
個数 Qty	1	ソケットはすべて6角です Total 10pc.	
NO. S-4310 (12P)	4S- 10, 12, 13, 14, 15, 17, 19, 21, 23, 26		
希望小売価格 Price	¥17,900		
重量 Weight	2,547g		
個数 Qty	1	ソケットはすべて12角です Total 10pc.	
NO. S-4310 (ISO-6P)	4S- 8H, 10H, 11H, 12H, 13H, 14H, 17H, 19H, 22H, 24H		
希望小売価格 Price	¥17,700		
重量 Weight	2,468g		
個数 Qty	1	ソケットはすべて6角です Total 10pc.	
NO. S-4310 (ISO-12P)	4S- 8, 10, 11, 12, 13, 14, 17, 19, 22, 24		
希望小売価格 Price	¥17,700		
重量 Weight	2,468g		
個数 Qty	1	ソケットはすべて12角です Total 10pc.	
NO. S-4310 (B-6P)	4S- 3/8H, 7/16H, 1/2H, 9/16H, 5/8H, 11/16H, 3/4H, 13/16H, 7/8H, 15/16H		
希望小売価格 Price	¥18,100		
重量 Weight	2,534g		
個数 Qty	1	ソケットはすべて6角です Total 10pc.	
NO. S-4310 (B-12P)	4S- 3/8, 7/16, 1/2, 9/16, 5/8, 11/16, 3/4, 13/16, 7/8, 15/16		
希望小売価格 Price	¥18,100		
重量 Weight	2,534g		
個数 Qty	1	ソケットはすべて12角です Total 10pc.	
		メタルケース Metal case	SC-401 (300×100×47)

S-4112

ソケットレンチセット (16点)
12.7 (1/2") Sq.Drive 16Pcs.Set



品番 Set No.	ソケットサイズ Socket size	ハンドル Accessories	
NO. S-4112 (ISO-6P)	4S- 8H, 10H, 11H, 12H, 13H, 14H, 17H, 19H, 22H, 24H, 27H, 30H	ラチェットハンドル Ratchet handle	RH-411
希望小売価格 Price	¥22,800	スピナーハンドル Nut Spinner handle	SPH-444
重量 Weight	3,360g	エクステンションバー Extension bar	ETB-451
個数 Qty	1	クロスバー Cross bar	CB-461
		ソケットはすべて6角です Total 12pc.	
NO. S-4112 (ISO-12P)	4S- 8, 10, 11, 12, 13, 14, 17, 19, 22, 24, 27, 30		
希望小売価格 Price	¥22,800		
重量 Weight	3,360g		
個数 Qty	1	ソケットはすべて12角です Total 12pc.	
NO. S-4112 (B-6P)	4S- 5/16H, 3/8H, 7/16H, 1/2H, 9/16H, 19/32H, 11/16H, 3/4H, 13/16H, 15/16H, 1/1H, 1.1/16H		
希望小売価格 Price	¥22,700		
重量 Weight	3,297g		
個数 Qty	1	ソケットはすべて6角です Total 12pc.	
NO. S-4112 (B-12P)	4S- 5/16, 3/8, 7/16, 1/2, 9/16, 19/32, 11/16, 3/4, 13/16, 15/16, 1/1, 1.1/16		
希望小売価格 Price	¥22,700		
重量 Weight	3,297g		
個数 Qty	1	ソケットはすべて12角です Total 12pc.	
		メタルケース Metal case	SC-402 (300×120×50)

S-4212

ソケットレンチセット (16点)
12.7 (1/2") Sq.Drive 16Pcs.Set



品番 Set No.	ソケットサイズ Socket size	ハンドル Accessories	
NO. S-4212 (ISO-6P)	4S- 10H, 11H, 12H, 13H, 14H, 15H, 17H, 19H, 21H, 22H, 24H, 27H	ラチェットハンドル Ratchet handle	RH-411
希望小売価格 Price	¥22,000	スピナーハンドル Nut Spinner handle	SPH-442
重量 Weight	3,544g	エクステンションバー Extension bar	ETB-451
個数 Qty	1	クロスバー Cross bar	CB-461
ソケットはすべて6角です Total 12pc.			
品番 Set No.	ソケットサイズ Socket size	ハンドル Accessories	
NO. S-4212 (ISO-12P)	4S- 10, 11, 12, 13, 14, 15, 17, 19, 21, 22, 24, 27	メタルケース Metal case	SC-406 (395×90×50)
希望小売価格 Price	¥22,000		
重量 Weight	3,544g		
個数 Qty	1		
ソケットはすべて12角です Total 12pc.			

S-4213

ソケットレンチセット (17点)
12.7 (1/2") Sq.Drive 17Pcs.Set



品番 Set No.	ソケットサイズ Socket size	ハンドル Accessories	
NO. S-4213 (6P)	4S- 9H, 10H, 11H, 12H, 13H, 14H, 15H, 16H, 17H, 19H, 21H, 23H, 26H	ラチェットハンドル Ratchet handle	RH-411
希望小売価格 Price	¥22,300	スピナーハンドル Nut Spinner handle	SPH-442
重量 Weight	3,552g	エクステンションバー Extension bar	ETB-451
個数 Qty	1	クロスバー Cross bar	CB-461
ソケットはすべて6角です Total 13pc.			
品番 Set No.	ソケットサイズ Socket size	ハンドル Accessories	
NO. S-4213 (12P)	4S- 9, 10, 11, 12, 13, 14, 15, 16, 17, 19, 21, 23, 26	メタルケース Metal case	SC-406 (395×90×50)
希望小売価格 Price	¥22,300		
重量 Weight	3,552g		
個数 Qty	1		
ソケットはすべて12角です Total 13pc.			

S-4313

ソケットレンチセット (17点)
12.7 (1/2") Sq.Drive 17Pcs.Set



品番 Set No.	ソケットサイズ Socket size	ハンドル Accessories	
NO. S-4313 (6P)	4S- 10H, 11H, 12H, 13H, 14H, 14.5H, 16H, 17H, 17.5H, 19H, 21H, 23H, 26H	ラチェットハンドル Ratchet handle	RH-411
希望小売価格 Price	¥22,900	スピナーハンドル Nut Spinner handle	SPH-444
重量 Weight	3,289g	エクステンションバー Extension bar	ETB-451
個数 Qty	1	クロスバー Cross bar	CB-461
ソケットはすべて6角です Total 13pc.			
品番 Set No.	ソケットサイズ Socket size	ハンドル Accessories	
NO. S-4313 (12P)	4S- 10, 11, 12, 13, 14, 14.5, 16, 17, 17.5, 19, 21, 23, 26	メタルケース Metal case	SC-402 (300×120×50)
希望小売価格 Price	¥22,900		
重量 Weight	3,289g		
個数 Qty	1		
ソケットはすべて12角です Total 13pc.			
品番 Set No.	ソケットサイズ Socket size	ハンドル Accessories	
NO. S-4313 (ISO-6P)	4S- 8H, 10H, 11H, 12H, 13H, 14H, 17H, 19H, 22H, 24H, 27H, 30H, 32H	メタルケース Metal case	SC-402 (300×120×50)
希望小売価格 Price	¥24,100		
重量 Weight	3,667g		
個数 Qty	1		
ソケットはすべて6角です Total 13pc.			
品番 Set No.	ソケットサイズ Socket size	ハンドル Accessories	
NO. S-4313 (ISO-12P)	4S- 8, 10, 11, 12, 13, 14, 17, 19, 22, 24, 27, 30, 32	メタルケース Metal case	SC-402 (300×120×50)
希望小売価格 Price	¥24,100		
重量 Weight	3,667g		
個数 Qty	1		
ソケットはすべて12角です Total 13pc.			

S-4413

ソケットレンチセット (18点)
12.7 (1/2") Sq.Drive 18Pcs.Set



品番 Set No.	ソケットサイズ Socket size	ハンドル Accessories	
NO. S-4413 (ISO-6P)	4S- 8H, 10H, 11H, 12H, 13H, 14H, 17H, 19H, 21H, 22H, 24H, 26H, 27H	ラチェットハンドル Ratchet handle	RH-411
希望小売価格 Price	¥25,800	ユニバーサルジョイント Universal joint	UJ-421
重量 Weight	3,569g	スピナーハンドル Nut Spinner handle	SPH-444
箱数 Box	1	エクステンションバー Extension bar	ETB-451
ソケットはすべて6角です Total 13pc.		クロスバー Cross bar	CB-461
NO. S-4413 (ISO-12P)	4S- 8, 10, 11, 12, 13, 14, 17, 19, 21, 22, 24, 26, 27		
希望小売価格 Price	¥25,800		
重量 Weight	3,569g		
箱数 Box	1		
ソケットはすべて12角です Total 13pc.			
NO. S-4413 (B-6P)	4S- 3/8H, 7/16H, 1/2H, 9/16H, 19/32H, 5/8H, 11/16H, 3/4H, 25/32H, 13/16H, 7/8H, 15/16H, 1/1H		
希望小売価格 Price	¥26,000		
重量 Weight	3,525g		
箱数 Box	1		
ソケットはすべて6角です Total 13pc.			
NO. S-4413 (B-12P)	4S- 3/8, 7/16, 1/2, 9/16, 19/32, 5/8, 11/16, 3/4, 25/32, 13/16, 7/8, 15/16, 1/1		
希望小売価格 Price	¥26,000		
重量 Weight	3,525g		
箱数 Box	1		
ソケットはすべて12角です Total 13pc.		メタルケース Metal case	SC-402 (300×120×50)

S-4115

ソケットレンチセット (20点)
12.7 (1/2") Sq.Drive 20Pcs.Set



■全日本機械工具標準型録

No.415M = S-4115
No.415 ISO = S-4115(ISO)
No.415 = S-4115(B) 同等品

品番 Set No.	ソケットサイズ Socket size	ハンドル Accessories	
NO. S-4115 (6P)	4S- 9H, 10H, 12H, 13H, 14H, 15H, 16H, 17H, 18H, 19H, 21H, 23H, 26H, 29H, 32H	ラチェットハンドル Ratchet handle	RH-411
希望小売価格 Price	¥28,900	T形スライドハンドル Sliding T handle	TH-431
重量 Weight	5,297g	スピナーハンドル Nut Spinner handle	SPH-442
箱数 Box	1	エクステンションバー Extension bar	ETB-451
ソケットはすべて6角です Total 15pc.		クロスバー Cross bar	CB-461
NO. S-4115 (12P)	4S- 9, 10, 12, 13, 14, 15, 16, 17, 18, 19, 21, 23, 26, 29, 32		
希望小売価格 Price	¥28,900		
重量 Weight	5,297g		
箱数 Box	1		
ソケットはすべて12角です Total 15pc.			
NO. S-4115 (ISO-6P)	4S- 8H, 10H, 11H, 12H, 13H, 14H, 17H, 19H, 21H, 22H, 24H, 26H, 27H, 30H, 32H		
希望小売価格 Price	¥29,500		
重量 Weight	5,488g		
箱数 Box	1		
ソケットはすべて6角です Total 15pc.			
NO. S-4115 (ISO-12P)	4S- 8, 10, 11, 12, 13, 14, 17, 19, 21, 22, 24, 26, 27, 30, 32		
希望小売価格 Price	¥29,500		
重量 Weight	5,488g		
箱数 Box	1		
ソケットはすべて12角です Total 15pc.			
NO. S-4115 (B-6P)	4S- 7/16H, 1/2H, 9/16H, 19/32H, 5/8H, 11/16H, 3/4H, 25/32H, 13/16H, 7/8H, 15/16H, 1/1H, 1-1/16H, 1-1/8H, 1-1/4H		
希望小売価格 Price	¥29,900		
重量 Weight	5,532g		
箱数 Box	1		
ソケットはすべて6角です Total 15pc.			
NO. S-4115 (B-12P)	4S- 7/16, 1/2, 9/16, 19/32, 5/8, 11/16, 3/4, 25/32, 13/16, 7/8, 15/16, 1/1, 1-1/16, 1-1/8, 1-1/4		
希望小売価格 Price	¥29,900		
重量 Weight	5,532g		
箱数 Box	1		
ソケットはすべて12角です Total 15pc.		メタルケース Metal case	SC-403 (425×210×50)

S-4215

ソケットレンチセット (23点)
12.7 (1/2") Sq.Drive 23Pcs.Set



品番 Set No.	ソケットサイズ Socket size	ハンドル Accessories	
NO. S-4215 (6P)	4S- 9H, 10H, 12H, 13H, 14H, 15H, 16H, 17H, 18H, 19H, 21H, 23H, 26H, 29H, 32H	ラチェットハンドル	RH-411
		ユニバーサルジョイント	UJ-421
希望小売価格 Price		T形スライドハンドル	TH-431
重量		スリディング T handle	SPH-442
個数		スピナーハンドル	SPH-442
	ソケットはすべて 6 角です	ナットスピナーハンドル	ETB-451
	Total 15pc.	エクステンションバー	ETB-451
NO. S-4215 (12P)	4S- 9, 10, 12, 13, 14, 15, 16, 17, 18, 19, 21, 23, 26, 29, 32	オフセットハンドル	OH-471
		スピードハンドル	SPD-481
希望小売価格 Price		スピード Tハンドル	SPT-491
重量			
個数			
	ソケットはすべて 12 角です		
	Total 15pc.		
NO. S-4215 (ISO-6P)	4S- 8H, 9H, 10H, 11H, 12H, 13H, 14H, 17H, 19H, 21H, 22H, 24H, 27H, 30H, 32H		
希望小売価格 Price			
重量			
個数			
	ソケットはすべて 6 角です		
	Total 15pc.		
NO. S-4215 (ISO-12P)	4S- 8, 9, 10, 11, 12, 13, 14, 17, 19, 21, 22, 24, 27, 30, 32		
希望小売価格 Price			
重量			
個数			
	ソケットはすべて 12 角です		
	Total 15pc.	メタルケース	SC-403
		Metal case	(425×210×50)

S-4315

ソケットレンチセット (22点)
12.7 (1/2") Sq.Drive 22Pcs.Set



品番 Set No.	ソケットサイズ Socket size	ハンドル Accessories	
NO. S-4315 (6P)	4S- 9H, 10H, 12H, 13H, 14H, 15H, 16H, 17H, 18H, 19H, 21H, 23H, 26H, 29H, 32H	ラチェットハンドル	RH-411
		ユニバーサルジョイント	UJ-421
希望小売価格 Price		T形スライドハンドル	TH-432
重量		スリディング T handle	SPH-442
個数		スピナーハンドル	SPH-442
	ソケットはすべて 6 角です	ナットスピナーハンドル	ETB-451,452
	Total 15pc.	エクステンションバー	ETB-451,452
NO. S-4315 (12P)	4S- 9, 10, 12, 13, 14, 15, 16, 17, 18, 19, 21, 23, 26, 29, 32	クロスバー	CB-461
希望小売価格 Price			
重量			
個数			
	ソケットはすべて 12 角です		
	Total 15pc.		
NO. S-4315 (ISO-6P)	4S- 8H, 9H, 10H, 11H, 12H, 13H, 14H, 17H, 19H, 21H, 22H, 24H, 27H, 30H, 32H		
希望小売価格 Price			
重量			
個数			
	ソケットはすべて 6 角です		
	Total 15pc.		
NO. S-4315 (ISO-12P)	4S- 8, 9, 10, 11, 12, 13, 14, 17, 19, 21, 22, 24, 27, 30, 32		
希望小売価格 Price			
重量			
個数			
	ソケットはすべて 12 角です		
	Total 15pc.	メタルケース	SC-403S
		Metal case	(425×210×50)

S-4118

ソケットレンチセット (26点)
12.7 (1/2") Sq.Drive 26Pcs.Set



品番 Set No.	ソケットサイズ Socket size	ハンドル Accessories	
NO. S-4118 (6P)	4S- 8H, 9H, 10H, 11H, 12H, 13H, 14H, 17H, 19H, 21H, 22H, 23H, 24H, 26H, 27H, 29H, 30H, 32H ソケットはすべて6角です Total 18pc.	ラチェットハンドル	RH-411
		ユニバーサルジョイント	UJ-421
		T形スライドハンドル	TH-431
NO. S-4118 (12P)	4S- 8, 9, 10, 11, 12, 13, 14, 17, 19, 21, 22, 23, 24, 26, 27, 29, 30, 32 ソケットはすべて12角です Total 18pc.	スピンナーハンドル	SPH-442
		ナットスピンナーハンドル	ETB-450,451, 452
		エクステンションバー	CB-461
NO. S-4118 (ISO-6P)	4S- 8H, 9H, 10H, 11H, 12H, 13H, 14H, 15H, 16H, 17H, 18H, 19H, 21H, 22H, 24H, 27H, 30H, 32H ソケットはすべて6角です Total 18pc.	クロスバー	
		クロスバー	
		クロスバー	
NO. S-4118 (ISO-12P)	4S- 8, 9, 10, 11, 12, 13, 14, 15, 16, 17, 18, 19, 21, 22, 24, 27, 30, 32 ソケットはすべて12角です Total 18pc.	クロスバー	
		クロスバー	
		クロスバー	
		メタルケース	SC-403 (425×210×50)

S-4218

ソケットレンチセット (25点)
12.7 (1/2") Sq.Drive 25Pcs.Set



品番 Set No.	ソケットサイズ Socket size	ハンドル Accessories	
NO. S-4218 (6P)	4S- 10H, 11H, 12H, 13H, 14H, 15H, 16H, 17H, 18H, 19H, 20H, 21H, 22H, 23H, 24H, 26H, 29H, 32H ソケットはすべて6角です Total 18pc.	ラチェットハンドル	RH-411
		ユニバーサルジョイント	UJ-421
		T形スライドハンドル	TH-431
NO. S-4218 (12P)	4S- 10, 11, 12, 13, 14, 15, 16, 17, 18, 19, 20, 21, 22, 23, 24, 26, 29, 32 ソケットはすべて12角です Total 18pc.	スピンナーハンドル	SPH-442
		ナットスピンナーハンドル	ETB-451,452
		エクステンションバー	CB-461
		クロスバー	
		クロスバー	
		メタルケース	SC-403S (425×210×50)

S-4124

ソケットレンチセット (32点)
12.7 (1/2") Sq.Drive 32Pcs.Set



品番 Set No.	ソケットサイズ Socket size	ハンドル Accessories	
NO. S-4124 (6P)	4S- 10H, 11H, 12H, 13H, 14H, 17H, 19H, 21H, 22H, 23H, 24H, 26H, 7/16H, 1/2H, 9/16H, 19/32H, 5/8H, 11/16H, 3/4H, 25/32H, 13/16H, 7/8H, 15/16H, 1/1H ソケットはすべて6角です Total 24pc.	ラチェットハンドル	RH-411
		ユニバーサルジョイント	UJ-421
		T形スライドハンドル	TH-431
NO. S-4124 (12P)	4S- 10, 11, 12, 13, 14, 17, 19, 21, 22, 23, 24, 26, 7/16, 1/2, 9/16, 19/32, 5/8, 11/16, 3/4, 25/32, 13/16, 7/8, 15/16, 1/1 ソケットはすべて12角です Total 24pc.	スピンナーハンドル	SPH-442
		ナットスピンナーハンドル	ETB-450,451, 452
		エクステンションバー	CB-461
		クロスバー	
		クロスバー	
		メタルケース	SC-403 (425×210×50)

■全日本機械工具標準型録

No.424 = S-4124 同等品

S-4126

ソケットレンチセット (34点)
12.7 (1/2") Sq.Drive 34Pcs.Set



品番 Set No.	ソケットサイズ Socket size	ハンドル Accessories
NO. S-4126 (6P)	4S- 8(5/16)H, 9H, 3/8H, 10H, 11(7/16)H, 12H, 1/2H, 13H, 14H, 14.5(9/16)H, 15(19/32)H, 16H, 17H, 17.5(11/16)H, 19(3/4)H, 20(25/32)H, 21H, 22(7/8)H, 23H, 24(15/16)H, 1/1H, 26H, 27(1.1/16)H, 29(1.1/8)H, 30(1.3/16)H, 32(1.1/4)H	ラチェットハンドル RH-411 Ratchet handle ユニバーサルジョイント UJ-421 Universal joint T形スライドハンドル TH-431 Sliding T handle スピナーハンドル SPH-442 Nut Spinner handle エクステンションバー ETB-450,451, Extension bar 452 クロスバー CB-461 Cross bar
希望小売価格 Price	¥43,900	
重量 Weight	7,066g	箱数 Box 1
ソケットはすべて 6角です Total 26pc.		
品番 Set No.	ソケットサイズ Socket size	ハンドル Accessories
NO. S-4126 (12P)	4S- 8(5/16), 9, 3/8, 10, 11(7/16), 12, 1/2, 13, 14, 14.5(9/16), 15(19/32), 16, 17, 17.5(11/16), 19(3/4), 20(25/32), 21, 22(7/8), 23, 24(15/16), 1/1, 26, 27(1.1/16), 29(1.1/8), 30(1.3/16), 32(1.1/4)	メタルケース SC-403 Metal case (425×210×50)
希望小売価格 Price	¥43,900	
重量 Weight	7,066g	箱数 Box 1
ソケットはすべて 12角です Total 26pc.		

4S-S6

ショートソケットセット
12.7 (1/2") Sq.Drive Socket Set



品番 Set No.	ソケットサイズ Socket size	ハンドル Accessories
NO. 4S-S6H	(6角) 4S-10H, 12H, 13H, 14H, 17H, 19H	ソケットレール (170×30×34) Socket Rail
希望小売価格 Price	¥4,330	
重量 Weight	430g	箱数 Box 1
Total 6pc.		
品番 Set No.	ソケットサイズ Socket size	ハンドル Accessories
NO. 4S-S6W	(12角) 4S-10, 12, 13, 14, 17, 19	ソケットレール (170×30×34) Socket Rail
希望小売価格 Price	¥4,330	
重量 Weight	425g	箱数 Box 1
Total 6pc.		

4S-S10

ショートソケットセット
12.7 (1/2") Sq.Drive Socket Set



品番 Set No.	ソケットサイズ Socket size	ハンドル Accessories
NO. 4S-S10H	(6角) 4S-10H, 12H, 13H, 14H, 17H, 19H, 21H, 22H, 24H, 27H	ソケットレール (300×30×34) Socket Rail
希望小売価格 Price	¥8,050	
重量 Weight	957g	箱数 Box 1
Total 10pc.		
品番 Set No.	ソケットサイズ Socket size	ハンドル Accessories
NO. 4S-S10W	(12角) 4S-10, 12, 13, 14, 17, 19, 21, 22, 24, 27	ソケットレール (300×30×34) Socket Rail
希望小売価格 Price	¥8,050	
重量 Weight	933g	箱数 Box 1
Total 10pc.		

4SD-S6

ディープソケットセット
12.7 (1/2") Sq.Drive Deep Socket Set



品番 Set No.	ソケットサイズ Socket size	ハンドル Accessories
NO. 4SD-S6H	(6角) 4SD-10H, 12H, 13H, 14H, 17H, 19H	ソケットレール (170×30×34) Socket Rail
希望小売価格 Price	¥11,240	
重量 Weight	809g	箱数 Box 1
Total 6pc.		
品番 Set No.	ソケットサイズ Socket size	ハンドル Accessories
NO. 4SD-S6W	(12角) 4SD-10, 12, 13, 14, 17, 19	ソケットレール (170×30×34) Socket Rail
希望小売価格 Price	¥11,240	
重量 Weight	798g	箱数 Box 1
Total 6pc.		

4SD-S10

ディープソケットセット
12.7 (1/2") Sq.Drive Deep Socket Set



品番 Set No.	ソケットサイズ Socket size	ハンドル Accessories
NO. 4SD-S10H	(6角) 4SD-10H, 12H, 13H, 14H, 17H, 19H, 21H, 22H, 24H, 27H	ソケットレール (300×30×34) Socket Rail
希望小売価格 Price	¥20,860	
重量 Weight	1,606g	箱数 Box 1
Total 10pc.		
品番 Set No.	ソケットサイズ Socket size	ハンドル Accessories
NO. 4SD-S10W	(12角) 4SD-10, 12, 13, 14, 17, 19, 21, 22, 24, 27	ソケットレール (300×30×34) Socket Rail
希望小売価格 Price	¥20,860	
重量 Weight	1,563g	箱数 Box 1
Total 10pc.		

4S-H (6角-ミリ) (JIS)

ソケットレンチ用ソケット
12.7 (1/2") Sq.Drive Socket (6pt)
Metric Size



NO.	S	D1	ℓ	D2	L	d	重量	希望小売価格 Price			
4S-8	5/16 H	8	5/16	12.5	9	22	37	6	48g	10	¥ 680
4S-9	H	9		13.5	9	22	37	6.5	49g	10	¥ 680
4S-10	H	10		14.5	9	22	37	7	50g	10	¥ 680
4S-11	7/16 H	11	7/16	16	9	22	37	8	52g	10	¥ 700
4S-12	H	12		17.5	10	22	37	9	54g	10	¥ 700
4S-13	H	13		18.5	10	22	37	10	51g	10	¥ 700
4S-14	H	14		20	11	22	37	11	55g	10	¥ 700
4S-14.5	9/16 H	14.5	9/16	20.5	11	22	37	11	57g	10	¥ 740
4S-15	19/32 H	15	19/32	21	11	22	37	12	56g	10	¥ 740
4S-16	5/8 H	16	5/8	23	12	23	37	13	66g	10	¥ 740
4S-17	H	17		24	12	24	38	14	76g	10	¥ 740
4S-17.5	11/16 H	17.5	11/16	24.5	12	24.5	38	14	80g	10	¥ 810
4S-18	H	18		25	12	25	38	15	81g	10	¥ 810
4S-19	3/4 H	19	3/4	26	14	24	38	16	76g	10	¥ 810
4S-20	25/32 H	20	25/32	27.5	15	25	38	16	89g	10	¥ 840
4S-21	H	21		29	16	26	38	18	95g	10	¥ 840
4S-22	7/8 H	22	7/8	30	17	27	40	18	109g	10	¥ 870
4S-23	H	23		31	17	27	40	20	109g	10	¥ 870
4S-24	15/16 H	24	15/16	32.5	18	28.5	40	20	124g	10	¥ 940
4S-25	H	25		33.8	18	30	40	20	136g	10	¥ 940
4S-26	H	26		35	20	31	42	22	152g	10	¥ 970
4S-27	1.1/16 H	27	1.1/16	35.8	20	31	42	24	148g	10	¥ 1,070
4S-28	H	28		37.5	20	32.5	42	24	172g	10	¥ 1,190
4S-29	1.1/8 H	29	1.1/8	39	20	34	42	25	194g	10	¥ 1,260
4S-30	1.3/16 H	30	1.3/16	39.8	22	34	44	25	199g	10	¥ 1,340
4S-31	H	31		41	22	35	44	25	208g	10	¥ 1,490
4S-32	1.1/4 H	32	1.1/4	43	22	36.5	44	27	241g	10	¥ 1,490
4S-33	1.5/16 H	33	1.5/16	43.8	22	38	44	27	244g	10	¥ 1,820

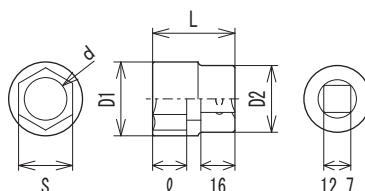

4S (12角-ミリ) (JIS)

ソケットレンチ用ソケット
12.7 (1/2") Sq.Drive Socket (12pt)
Metric Size



NO.	S	D1	ℓ	D2	L	d	重量	希望小売価格 Price			
4S-8	5/16	8	5/16	12.5	9	22	37	6	48g	10	¥ 680
4S-9		9		13.5	9	22	37	6.5	48g	10	¥ 680
4S-10		10		14.5	9	22	37	7	48g	10	¥ 680
4S-11	7/16	11	7/16	16	9	22	37	8	51g	10	¥ 700
4S-12		12		17.5	10	22	37	9	52g	10	¥ 700
4S-13		13		18.5	10	22	37	10	53g	10	¥ 700
4S-14		14		20	11	22	37	11	53g	10	¥ 700
4S-14.5	9/16	14.5	9/16	20.5	11	22	37	11	56g	10	¥ 740
4S-15	19/32	15	19/32	21	11	22	37	12	54g	10	¥ 740
4S-16	5/8	16	5/8	23	12	23	37	13	66g	10	¥ 740
4S-17		17		24	12	24	38	14	76g	10	¥ 740
4S-17.5	11/16	17.5	11/16	24.5	12	24.5	38	14	76g	10	¥ 810
4S-18		18		25	12	25	38	15	81g	10	¥ 810
4S-19	3/4	19	3/4	26	14	24	38	16	76g	10	¥ 810
4S-20	25/32	20	25/32	27.5	15	25	38	16	85g	10	¥ 840
4S-21		21		29	16	26	38	18	91g	10	¥ 840
4S-22	7/8	22	7/8	30	17	27	40	18	104g	10	¥ 870
4S-23		23		31	17	27	40	20	104g	10	¥ 870
4S-24	15/16	24	15/16	32.5	18	28.5	40	20	118g	10	¥ 940
4S-25		25		33.8	18	30	40	20	136g	10	¥ 940
4S-26		26		35	20	31	42	22	148g	10	¥ 970
4S-27	1.1/16	27	1.1/16	35.8	20	31	42	24	144g	10	¥ 1,070
4S-28		28		37.5	20	32.5	42	24	163g	10	¥ 1,190
4S-29	1.1/8	29	1.1/8	39	20	34	42	25	184g	10	¥ 1,260
4S-30	1.3/16	30	1.3/16	39.8	22	34	44	25	187g	10	¥ 1,340
4S-31		31		41	22	35	44	25	197g	10	¥ 1,490
4S-32	1.1/4	32	1.1/4	43	22	36.5	44	27	223g	10	¥ 1,490
4S-33	1.5/16	33	1.5/16	43.8	22	38	44	27	243g	10	¥ 1,820

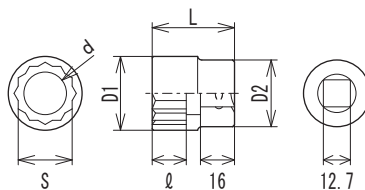

4S-H (6角-インチ)

ソケットレンチ用ソケット
12.7 (1/2") Sq.Drive Socket (6pt)
Inch Size



NO.	S	D1	ℓ	D2	L	d	重量	希望小売価格 Price
4S- 1/4 H	1/4	10.5	8	22	37	5.2	47g	¥ 710
4S- 5/16 H	5/16	12.5	9	22	37	6	48g	¥ 710
4S- 11/32 H	11/32	13.5	9	22	37	6.5	48g	¥ 710
4S- 3/8 H	3/8	14	9	22	37	9.5	53g	¥ 710
4S- 7/16 H	7/16	16	9	22	37	8	52g	¥ 730
4S- 1/2 H	1/2	18	10	22	37	10	53g	¥ 730
4S- 17/32 H	17/32	19.5	11	22	37	10	56g	¥ 730
4S- 9/16 H	9/16	20.5	11	22	37	11	57g	¥ 780
4S- 19/32 H	19/32	21	11	22	37	12	56g	¥ 780
4S- 5/8 H	5/8	23	12	23	37	13	64g	¥ 780
4S- 21/32 H	21/32	23.5	12	23.5	38	14	70g	¥ 780
4S- 11/16 H	11/16	24.5	12	24.5	38	14	80g	¥ 850
4S- 3/4 H	3/4	26	14	24	38	16	76g	¥ 850
4S- 25/32 H	25/32	27.5	15	25	38	16	86g	¥ 880
4S- 13/16 H	13/16	28.5	16	26	38	18	93g	¥ 880
4S- 7/8 H	7/8	30	17	27	40	18	109g	¥ 910
4S- 15/16 H	15/16	32.5	18	28.5	40	20	124g	¥ 990
4S- 31/32 H	31/32	33.5	18	30	40	20	137g	¥ 990
4S- 1/1 H	1/1	34.5	18	30.5	40	22	141g	¥ 1,020
4S- 1.1/16 H	1.1/16	35.8	20	31	42	24	148g	¥ 1,120
4S- 1.1/8 H	1.1/8	39	20	34	42	25	194g	¥ 1,310
4S- 1.3/16 H	1.3/16	39.8	22	34	44	25	199g	¥ 1,400
4S- 1.1/4 H	1.1/4	43	22	36.5	44	27	241g	¥ 1,560
4S- 1.5/16 H	1.5/16	43.8	22	38	44	27	244g	¥ 1,920

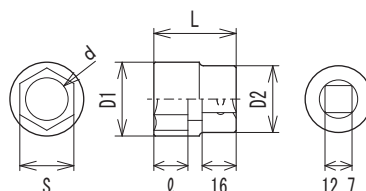

4S (12角-インチ)

ソケットレンチ用ソケット
12.7 (1/2") Sq.Drive Socket (12pt)
Inch Size



NO.	S	D1	ℓ	D2	L	d	重量	希望小売価格 Price
4S- 1/4	1/4	10.5	8	22	37	5.2	48g	¥ 710
4S- 5/16	5/16	12.5	9	22	37	6	48g	¥ 710
4S- 11/32	11/32	13.5	9	22	37	6.5	53g	¥ 710
4S- 3/8	3/8	14	9	22	37	9.5	49g	¥ 710
4S- 7/16	7/16	16	9	22	37	8	51g	¥ 730
4S- 1/2	1/2	18	10	22	37	10	51g	¥ 730
4S- 17/32	17/32	19.5	11	22	37	10	58g	¥ 730
4S- 9/16	9/16	20.5	11	22	37	11	55g	¥ 780
4S- 19/32	19/32	21	11	22	37	12	54g	¥ 780
4S- 5/8	5/8	23	12	23	37	13	66g	¥ 780
4S- 21/32	21/32	23.5	12	23.5	38	14	68g	¥ 780
4S- 11/16	11/16	24.5	12	24.5	38	14	76g	¥ 850
4S- 3/4	3/4	26	14	24	38	16	75g	¥ 850
4S- 25/32	25/32	27.5	15	25	38	16	84g	¥ 880
4S- 13/16	13/16	28.5	16	26	38	18	88g	¥ 880
4S- 7/8	7/8	30	17	27	40	18	104g	¥ 910
4S- 15/16	15/16	32.5	18	28.5	40	20	114g	¥ 990
4S- 31/32	31/32	33.5	18	30	40	20	137g	¥ 990
4S- 1/1	1/1	34.5	18	30.5	40	22	139g	¥ 1,020
4S- 1.1/16	1.1/16	35.8	20	31	42	24	143g	¥ 1,120
4S- 1.1/8	1.1/8	39	20	34	42	25	184g	¥ 1,310
4S- 1.3/16	1.3/16	39.8	22	34	44	25	200g	¥ 1,400
4S- 1.1/4	1.1/4	43	22	36.5	44	27	223g	¥ 1,560
4S- 1.5/16	1.5/16	43.8	22	38	44	27	243g	¥ 1,920

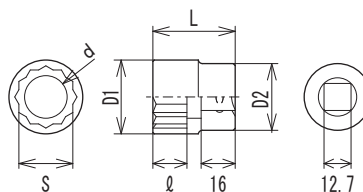

4SD-H (6角)

ソケットレンチ用ディープソケット
12.7 (1/2") Sq.Drive Deep Socket (6pt)



NO.		S	D1	ℓ	D2	L	d	🏠	📦	希望小売価格 Price
4SD-8	H	8	12.5	10	21	80	6	85g	10	¥ 1,730
4SD-9	H	9	13.5	10.5	21	80	7	87g	10	¥ 1,730
4SD-10	H	10	15	11.5	21	80	8	94g	10	¥ 1,730
4SD-11	H	11	16	13	21	80	9	98g	10	¥ 1,730
4SD-12	H	12	17.5	14.5	22	80	10	109g	10	¥ 1,810
4SD-13	H	13	19	16	22	80	11	120g	10	¥ 1,810
4SD-14	H	14	20	17	22	80	12	123g	10	¥ 1,900
4SD-15	H	15	21	18	22	80	13	122g	10	¥ 1,970
4SD-16	H	16	22.5	19	22.5	80	14	133g	10	¥ 1,970
4SD-17	H	17	24	21	23	80	15	142g	10	¥ 1,970
4SD-18	H	18	25	23	24	80	16	152g	10	¥ 2,020
4SD-19	H	19	26.5	23	24	80	17	153g	5	¥ 2,020
4SD-20	H	20	27.5	25	25	80	17	169g	5	¥ 2,110
4SD-21	H	21	28.5	25	25	80	19	160g	5	¥ 2,110
4SD-22	H	22	30	27	26	80	20	174g	5	¥ 2,240
4SD-23	H	23	31	27	26	80	21	170g	5	¥ 2,350
4SD-24	H	24	32.5	29	27	80	21.5	197g	4	¥ 2,480
4SD-25	H	25	33.5	29	27	80	22	188g	4	¥ 2,640
4SD-26	H	26	35	29	28	80	22.5	211g	4	¥ 2,640
4SD-27	H	27	36	30	28	80	23	215g	4	¥ 2,790
4SD-28	H	28	37	30	29	80	23.5	233g	4	¥ 3,090
4SD-29	H	29	38.5	30	30	80	24	248g	4	¥ 3,090
4SD-30	H	30	39.5	30	31	80	24.5	278g	4	¥ 3,200
4SD-31	H	31	41	30	32	80	25	298g	4	¥ 3,440
4SD-32	H	32	42	30	33	80	25.5	313g	3	¥ 3,440

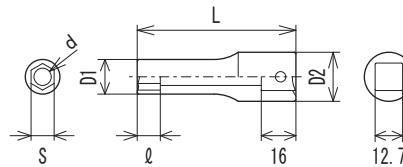

4SD (12角)

ソケットレンチ用ディープソケット
12.7 (1/2") Sq.Drive Deep Socket (12pt)



NO.		S	D1	ℓ	D2	L	d	🏠	📦	希望小売価格 Price
4SD-8		8	12.5	10	21	80	6	82g	10	¥ 1,730
4SD-9		9	13.5	10.5	21	80	7	86g	10	¥ 1,730
4SD-10		10	15	11.5	21	80	8	94g	10	¥ 1,730
4SD-11		11	16	13	21	80	9	93g	10	¥ 1,730
4SD-12		12	17.5	14.5	22	80	10	109g	10	¥ 1,810
4SD-13		13	19	16	22	80	11	117g	10	¥ 1,810
4SD-14		14	20	17	22	80	12	120g	10	¥ 1,900
4SD-15		15	21	18	22	80	13	117g	10	¥ 1,970
4SD-16		16	22.5	19	22.5	80	14	131g	10	¥ 1,970
4SD-17		17	24	21	23	80	15	140g	10	¥ 1,970
4SD-18		18	25	23	24	80	16	146g	10	¥ 2,020
4SD-19		19	26.5	23	24	80	17	150g	5	¥ 2,020
4SD-20		20	27.5	25	25	80	17	153g	5	¥ 2,110
4SD-21		21	28.5	25	25	80	19	155g	5	¥ 2,110
4SD-22		22	30	27	26	80	20	172g	5	¥ 2,240
4SD-23		23	31	27	26	80	21	162g	5	¥ 2,350
4SD-24		24	32.5	29	27	80	21.5	185g	4	¥ 2,480
4SD-25		25	33.5	29	27	80	22	178g	4	¥ 2,640
4SD-26		26	35	29	28	80	22.5	210g	4	¥ 2,640
4SD-27		27	36	30	28	80	23	202g	4	¥ 2,790
4SD-28		28	37	30	29	80	23.5	214g	4	¥ 3,090
4SD-29		29	38.5	30	30	80	24	241g	4	¥ 3,090
4SD-30		30	39.5	30	31	80	24.5	259g	4	¥ 3,200
4SD-31		31	41	30	32	80	25	276g	4	¥ 3,440
4SD-32		32	42	30	33	80	25.5	297g	3	¥ 3,440

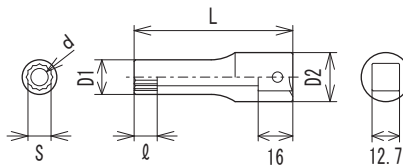

RH-411 JIS

ラチェットハンドル
Ratchet Handle
ローレット柄 (Knurled grip)



NO.	駆動角 Sq.Drive	W	H	L	重量	箱数	希望小売価格 Price
RH-411	12.7(1/2")	44	34.5	255	555g	1	¥ 5,500

■ギア数は22枚です。

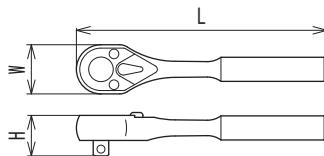

RH-411F

ラチェットハンドル
Ratchet Handle
四角メス型 (Female Sq.)



NO.	駆動角 Sq.Drive	W	H	L	重量	箱数	希望小売価格 Price
RH-411F	12.7(1/2")	44	19.5	255	506g	1	¥ 5,630

■四角穴ドライブのラチェットハンドルです。ドレン作業等に便利です。

■ギア数は22枚です。

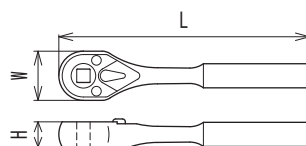

RH-412 JIS

ラチェットハンドル
Ratchet Handle
テーパ柄 (Tapered grip)



NO.	駆動角 Sq.Drive	W	H	T	L	重量	箱数	希望小売価格 Price
RH-412	12.7(1/2")	44	34.5	19.5	255	500g	1	¥ 5,930

■簡単な手入れでいつまでも美しく使えるテーパグリップのラチェットハンドルです。

■柄尻の穴は壁掛け用としてお使いください。

■ギア数は22枚です。

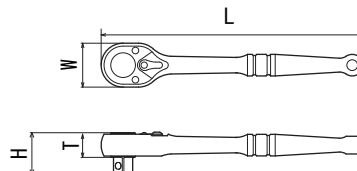

RH-412QR JIS

ラチェットハンドル
Ratchet Handle
クイックリリースタイプ (Quick release type)



NO.	駆動角 Sq.Drive	W	H	T	L	重量	箱数	希望小売価格 Price
RH-412QR	12.7(1/2")	44	37.5	22.5	255	500g	1	¥ 6,980

■クイックリリース機構付きです。外しにくい先細りのソケットもワンプッシュで取り外せます。

※ロック式ではありません。

■ギア数は22枚です。

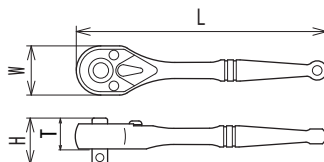

RH-412G JIS

ラチェットハンドル
Ratchet Handle
ソフトグリップタイプ (Soft grip Type)



NO.	駆動角 Sq.Drive	W	H	T	L	重量	箱数	希望小売価格 Price
RH-412G	12.7(1/2")	44	34.5	19.5	258	520g	1	¥ 6,150

■手に優しくフィットするオリジナルデザイン。ラバーグリップのラチェットハンドルです。

■ギア数は22枚です。

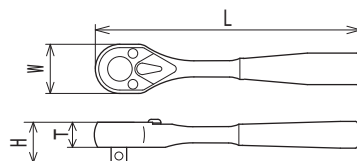

⚠ 注意/CAUTION

■絶縁工具ではありません。電気作業には使わないで下さい。

RH-412GQR^{UTS}

ラチェットハンドル
Ratchet Handle
ソフトグリップクイックリリースタイプ
(Soft grip quick release Type)



NO.	駆動角 Sq Drive	W	H	T	L	重量 Weight	箱数 Box	希望小売価格 Price
RH-412GQR	12.7(1/2")	44	37.5	22.5	258	520g	1	¥ 7,190

■ラバーグリップのラチェットハンドルにクイックリリース機構を付けました。
■ギア数は22枚です。

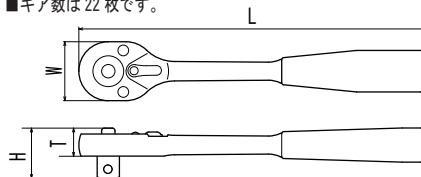

⚠ 注意/CAUTION

■絶縁工具ではありません。電気作業には使わないで下さい。

RH-413^{UTS}

ラチェットハンドル
Ratchet Handle
丸形 (Round head)



NO.	駆動角 Sq Drive	W	H	T	L	重量 Weight	箱数 Box	希望小売価格 Price
RH-413	12.7(1/2")	35	37	22	255	462g	1	¥ 5,240

■ギア数72枚、丸形ヘッドのラチェットハンドルです。ラチェット切替板は早回しにもなります。

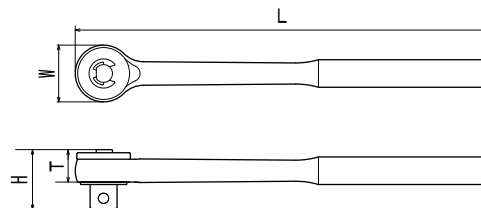

※在庫限りです。ご発注の際はご確認をお願い致します。

RH-413B^{UTS}

ラチェットハンドル
Ratchet Handle
丸形・オフセット (Round head・offset type)



NO.	駆動角 Sq Drive	W	H	T	L	重量 Weight	箱数 Box	希望小売価格 Price
RH-413B	12.7(1/2")	35	37	22	255	450g	1	¥ 5,520

■ハンドルに15°の角度をつけました。障害物を回避して使え、手元も安全です。

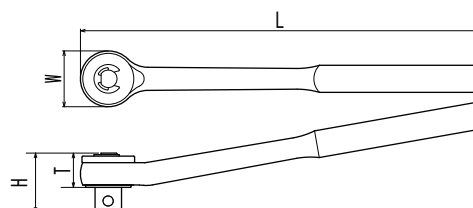

※在庫限りです。ご発注の際はご確認をお願い致します。

RH-411PS

交換部品
Repair Kit



NO.	内容 contents	重量 Weight	箱数 Box	希望小売価格 Price
RH-411PS	ギヤ Gear ツメ Pawl カム Cam スプリング Spring レバー Lever 蓋 Cover 取り付けビス Screw	148g	1	¥ 2,050

■RH-411シリーズ・RH-412シリーズ共通の交換部品です。

UJ-421^{UTS}

ユニバーサルジョイント
Universal Joint



NO.	差込角 Female	駆動角 Male	D1	D2	L	L2	重量 Weight	箱数 Box	希望小売価格 Price
UJ-421	12.7(1/2")	12.7(1/2")	φ25	φ25	73	23	165g	5	¥ 2,820

■ハンドルとソケットの間に装着することで、角度をつけた作業が可能になります。

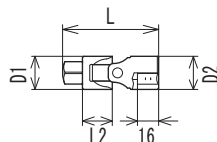

⚠ 注意/CAUTION

■ユニバーサルジョイントは他のアタッチメントに比較して強度が弱くなっています。力の入れ過ぎにご注意ください。

TH-431,432 JIS

T形スライドハンドル
Sliding T Handle



NO.	駆動角 Sq.Drive	D	H	L			希望小売価格 Price
TH-431	12.7(1/2")	φ14	44	250	374g	4	¥ 2,140
TH-432	12.7(1/2")	φ14	44	300	435g	4	¥ 2,230

■ヘッドをハンドルの中間部にセットして早回し、端に寄せて本締めができます。
エクステンションバーと組み合わせるとT形ハンドルとして使えます。
■TH-431は頭部がセンタークリックします。

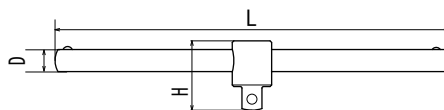

SPH-441,442 443,445 JIS

スピナーハンドル
Nut Spinner Handle
ローレット柄 (Knurled grip)



NO.	駆動角 Sq.Drive	W	L	L2			希望小売価格 Price
SPH-441	12.7(1/2")	28	300	285	655g	4	¥ 3,780
SPH-442	12.7(1/2")	28	380	365	780g	4	¥ 4,390
SPH-443	12.7(1/2")	28	450	435	893g	1	¥ 5,650
SPH-445	12.7(1/2")	28	600	585	1,129g	1	¥ 8,790

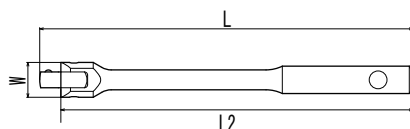

SPH-442G JIS

スピナーハンドル
Nut Spinner Handle
ソフトグリップタイプ (Soft grip type)



NO.	駆動角 Sq.Drive	W	W2	L	L2			希望小売価格 Price
SPH-442G	12.7(1/2")	28	31	388	367	655g	4	¥ 5,050

■手に優しくフィットするオリジナルデザイン。ラバーグリップのスピナーハンドルです。

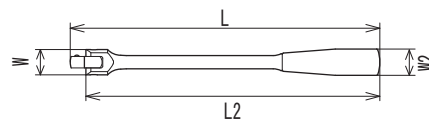

⚠ 注意/CAUTION

■絶縁工具ではありません。電気作業には使わないで下さい。

SPH-444 JIS

スピナーハンドル
Nut Spinner Handle
伸縮タイプ (Extension type)



NO.	駆動角 Sq.Drive	W	L	L2			希望小売価格 Price
SPH-444	12.7(1/2")	28	300	380	650g	4	¥ 4,950

■伸縮式になっていますので作業条件に応じて全長を変えられ、収納にも便利です。

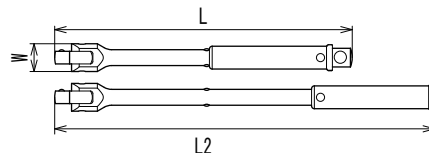

ETB-450,451, 452 JIS

エクステンションバー
Extension Bar



NO.	差込角 Female	駆動角 Male	D	L			希望小売価格 Price
ETB-450	12.7(1/2")	12.7(1/2")	φ24.5	75	118g	10	¥ 1,480
ETB-451	12.7(1/2")	12.7(1/2")	φ24.5	150	216g	5	¥ 1,610
ETB-452	12.7(1/2")	12.7(1/2")	φ24.5	250	348g	5	¥ 1,910



CB-461

クロスバー
Cross Bar



NO.	適用 Application	D	L	重量 Weight	箱数 Qty	希望小売価格 Price
CB-461	12.7(1/2")	φ12	250	221g	10	¥ 500

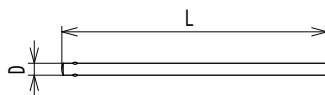

OH-471,472

オフセットハンドル
Offset Handle



NO.	駆動角 Sq.Drive	d	H	L	重量 Weight	箱数 Qty	希望小売価格 Price
OH-471	12.7(1/2")	φ16.6	53.3	300	551g	3	¥ 2,250
OH-472	12.7(1/2")	φ16.6	53.3	300	545g	3	¥ 2,250

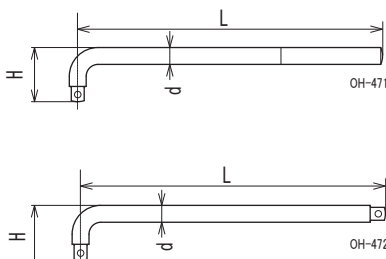

SPD-481

スピーダーハンドル
Speeder Handle



NO.	駆動角 Sq.Drive	D	L	重量 Weight	箱数 Qty	希望小売価格 Price
SPD-481	12.7(1/2")	90	400	670g	2	¥ 3,780

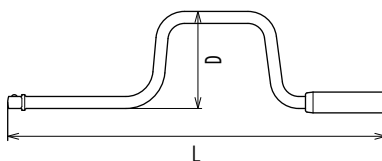

SPT-491

スピードTハンドル
Speed T Handle



NO.	駆動角 Sq.Drive	D	W	L	重量 Weight	箱数 Qty	希望小売価格 Price
SPT-491	12.7(1/2")	φ12.7	180	300	470g	2	¥ 2,610

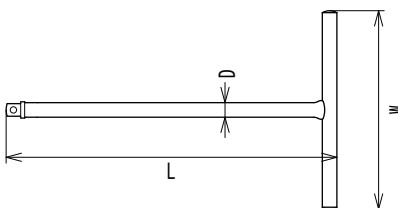

DH-4001

ドライバー形ハンドル
Screw Driver Type Handle



NO.	駆動角 Sq.Drive	D	L	L2	重量 Weight	箱数 Qty	希望小売価格 Price
DH-4001	12.7(1/2")	30	160	71.5	103g	5	¥ 2,170

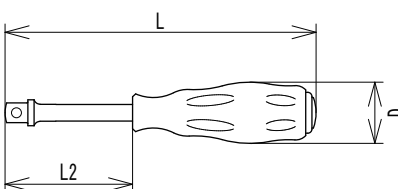

注意/CAUTION

■絶縁工具ではありません。電気作業には使わないで下さい。

ULT-4,4L

ユニテンション
12.7(1/2") Sq.Drive Unitension

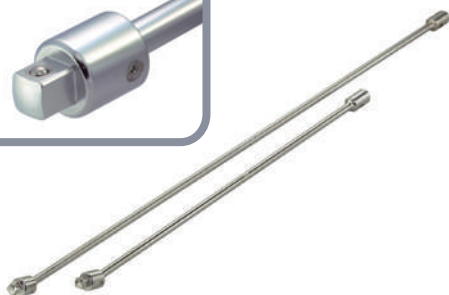

NO.	差込角 Female	駆動角 Male	W	L	重量	箱数	希望小売価格 Price
ULT-4	12.7(1/2")	12.7(1/2")	φ25	650	676g	10	¥ 5,880
ULT-4L	12.7(1/2")	12.7(1/2")	φ25	1,000	985g	10	¥ 8,400

■首振り機能付きのロングエクステンションバーです。

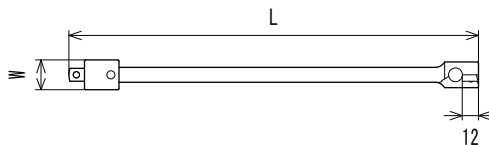

ULTL-4,4L

ロッキングユニテンション
12.7(1/2") Sq.Drive Locking Unitension

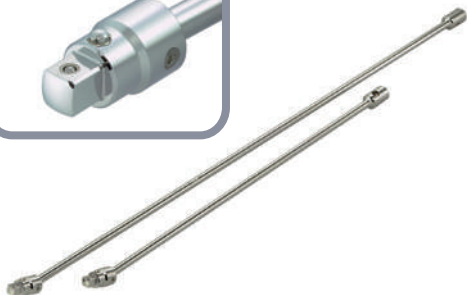

NO.	差込角 Female	駆動角 Male	W	L	重量	箱数	希望小売価格 Price
ULTL-4	12.7(1/2")	12.7(1/2")	φ25	650	676g	10	¥ 7,240
ULTL-4L	12.7(1/2")	12.7(1/2")	φ25	1,000	980g	10	¥ 9,760

■首振りロングエクステンションバーにロッキング機構を付けました。取り付けたソケットやアタッチメントを確実に保持して、ソケット等の取り残しや脱落を起こしません。

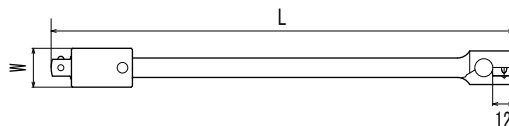

UTH-4

T形ユニバーサルハンドル
Universal T handle



NO.	駆動角 Male	D	W	L	重量	箱数	希望小売価格 Price
UTH-4	12.7(1/2")	φ25	230	650	817g	10	¥ 5,250

■T形工具で延長作業を可能にします。先端は首振りタイプですから狭い箇所での作業にも適しています。

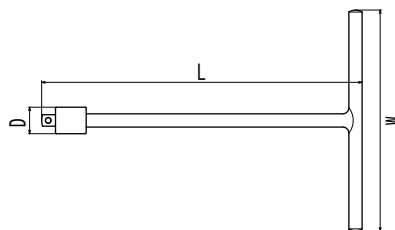

UTHL-4

ロッキングT形ユニバーサルハンドル
Locking Universal T handle

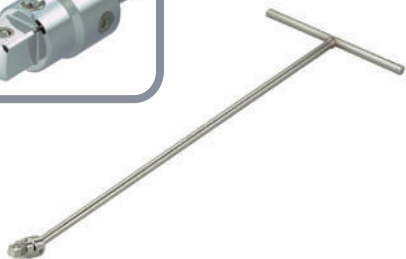

NO.	駆動角 Male	D	W	L	重量	箱数	希望小売価格 Price
UTHL-4	12.7(1/2")	φ25	230	650	815g	10	¥ 6,610

■首振りのT形延長工具にロッキング機構を追加してありますので、取り付けたソケットやアタッチメントを確実に保持して、ソケット等の取り残しや脱落を起こしません。

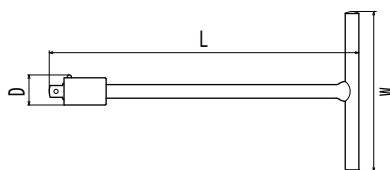

面接触 “パラボラソケット”

ボルトやナットを面接触で駆動するパラボラソケット

- ◆ソケットの口径に放物線を採用し、最適な位置で駆動します。
- ◆国内外唯一の実用新案形状により、ボルトやナットを傷付けず、塗装ボルトやメッキナットの駆動にも最適です。
- ◆口径の形状効果により駆動時の応力が分散されるのでソケットの耐荷重性能も大幅にアップします。



PAT 1831370

SSP-4113

スリムパラボラソケットレンチセット (16点)
12.7 (1/2") Sq.Drive 16Pcs.Set

品番 Set No.	ソケットサイズ Socket size	ハンドル Accessories	
NO. SSP-4113	4SP-8H, 10H, 11H, 12H, 13H, 14H, 15H, 17H, 19H, 21H, 22H, 24H, 27H	ラチェットハンドル Ratchet handle	RH-412
希望小売価格 Price	¥21,800	エクステンションバー Extension bar	ETB-450,451
重量 Weight	2,600g	メタルケース Metal case	SC-304 (320×140×48)
箱数 Box	1	ソケットはすべて6角です Total 13pc.	

SSP-4122

スリムパラボラソケットレンチセット (24点)
12.7 (1/2") Sq.Drive 24Pcs.Set

品番 Set No.	ソケットサイズ Socket size	ハンドル Accessories	
NO. SSP-4122	4SP-8H, 9H, 10H, 11H, 12H, 13H, 14H, 14.5H, 15H, 16H, 17H, 17.5H, 19H, 21H, 22H, 23H, 24H, 26H, 27H, 29H, 30H, 32H	ラチェットハンドル Ratchet handle	RH-412
希望小売価格 Price	¥29,900	エクステンションバー Extension bar	ETB-451
重量 Weight	3,660g	メタルケース Metal case	SC-304 (320×140×48)
箱数 Box	1	ソケットはすべて6角です Total 22pc.	

SSP-4222

スリムパラボラソケットレンチセット (29点)
12.7 (1/2") Sq.Drive 29Pcs.Set

品番 Set No.	ソケットサイズ Socket size	ハンドル Accessories	
NO. SSP-4222	4SP-8H, 9H, 10H, 11H, 12H, 13H, 14H, 15H, 16H, 17H, 18H, 19H, 21H, 22H, 23H, 24H, 26H, 27H, 28H, 29H, 30H, 32H	ラチェットハンドル Ratchet handle	RH-412GQR
希望小売価格 Price	¥45,700	ユニバーサルジョイント Universal joint	UJ-421
重量 Weight	6,161g	T形スライドハンドル Sliding T handle	TH-431
箱数 Box	1	スピナーハンドル Nut Spinner handle	SPH-442G
		エクステンションバー Extension bar	ETB-450,451
		ドライバー形ハンドル Screw driver type handle	DH-4001
		メタルケース Metal case	SC-403D (425×210×50)
		ソケットはすべて6角です Total 22pc.	

4SP-S

スリムパラボラショートソケットセット
12.7 (1/2") Sq.Drive Slim Parabola Socket Set

品番 Set No.	ソケットサイズ Socket size	ハンドル Accessories	
NO. 4SP-S6H	(6角)4SP- 10H, 12H, 13H, 14H, 17H, 19H	ソケットレール Socket Rail (170×30×34)	
希望小売価格 Price	¥4,850	Total 6pc.	
重量 Weight	432g	箱数 Box 1	
品番 Set No.	ソケットサイズ Socket size		
NO. 4SP-S10H	(6角)4SP- 10H, 12H, 13H, 14H, 17H, 19H, 21H, 22H, 24H, 27H	ソケットレール Socket Rail (300×30×34)	
希望小売価格 Price	¥8,890	Total 10pc.	
重量 Weight	950g	箱数 Box 1	

4SP-H (6角)

スリムパラボラソケット
12.7 (1/2") Sq.Drive Slim Parabola Socket (6pt)

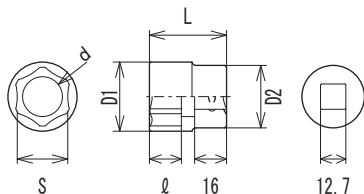

NO.	S	D1	ℓ	D2	L	d	重量	希望小売価格 Price
4SP-8	H 8	12.5	9	22	37	6	47g	¥ 740
4SP-9	H 9	13.5	9	22	37	6.5	47g	¥ 740
4SP-10	H 10	14.5	9	22	37	7	51g	¥ 740
4SP-11	H 11	16	9	22	37	8	51g	¥ 770
4SP-12	H 12	17.5	10	22	37	9	53g	¥ 770
4SP-13	H 13	18.5	10	22	37	10	54g	¥ 790
4SP-14	H 14	20	11	22	37	11	56g	¥ 790
4SP-14.5	H 14.5	20.5	11	22	37	11	57g	¥ 810
4SP-15	H 15	21	11	22	37	12	57g	¥ 810
4SP-16	H 16	23	12	23	38	13	66g	¥ 850
4SP-17	H 17	24	12	24	38	14	75g	¥ 850
4SP-17.5	H 17.5	24.5	12	24.5	38	14	77g	¥ 910
4SP-18	H 18	25	12	25	38	15	79g	¥ 910
4SP-19	H 19	26	14	24	38	16	75g	¥ 910
4SP-21	H 21	29	16	26	38	18	94g	¥ 930
4SP-22	H 22	30	17	27	40	18	100g	¥ 930
4SP-23	H 23	31	17	27	40	20	105g	¥ 990
4SP-24	H 24	32.5	18	28.5	40	20	122g	¥ 1,030
4SP-26	H 26	35	20	31	42	22	159g	¥ 1,070
4SP-27	H 27	35.8	20	31	42	22	151g	¥ 1,150
4SP-28	H 28	37.5	20	32.5	42	24	166g	¥ 1,270
4SP-29	H 29	39	20	34	42	25	191g	¥ 1,370
4SP-30	H 30	39.8	22	35	44	25	207g	¥ 1,450
4SP-32	H 32	43	22	37	44	27	241g	¥ 1,610

■六角部の各辺に放物線を採用した実用新案製品です。ボルトやナットのカドを痛めません。
塗装ボルトやメッキナットにも最適です。

SHS-414

ヘキサゴンソケットセット (14点)
12.7 (1/2") Sq. Drive Hexagon Socket 14Pc.Set



品番 Set No.	ソケットサイズ Socket size	ハンドル Accessories
NO. SHS-414	ヘキサゴンソケット 4SH- 3, 4, 5, 6, 8, 10, 12, 14, 17	ラチェットハンドル Ratchet handle RH-411 エクステンションバー Extension bar ETB-451
希望小売価格 Price	¥22,300	ドライバー形ハンドル Screw driver type handle DH-4001
重量	2,710g	メタルケース Metal case SC-304 (320×140×48)
箱数	1	Total 11pc.

SH-421

ヘキサゴン&ソケットレンチセット (21点)
12.7 (1/2") Sq. Drive Hexagon & Socket Wrench 21Pc.Set



品番 Set No.	ソケットサイズ Socket size	ハンドル Accessories
NO. SH-421	ソケット (6角) 4S-10H, 12H, 13H, 14H, 17H, 19H, 21H, 22H, 24H	ラチェットハンドル Ratchet handle RH-413 エクステンションバー Extension bar ETB-451
希望小売価格 Price	¥29,100	ビットホルダー Bit holder BH-4
重量	2,900g	メタルケース Metal case SC-304 (320×140×48)
箱数	1	Total 18pc.
	ヘキサゴンレンチ 4H- 5, 6, 8, 10, 12, 14	
	ドライバービット BP-2×75 (+)No.2 BP-3×75 (+)No.3 BF-7×75 (-)1×7	

HS-413

ヘキサゴンレンチセット (13点)
12.7 (1/2") Sq. Drive Hexagon Wrench 13Pc.Set



品番 Set No.	ソケットサイズ Socket size	ハンドル Accessories
NO. HS-413	ヘキサゴンレンチ 4H- 5, 6, 8, 10, 12, 14, 17	ラチェットハンドル Ratchet handle RH-411 エクステンションバー Extension bar ETB-451
希望小売価格 Price	¥23,900	クロスバー Cross Bar CB-461
重量	2,443g	ビットホルダー Bit holder BH-4
箱数	1	メタルケース Metal case SC-303 (300×140×38)
	ドライバービット BP-3×50 (+)No.3 BF-7×50 (-)1×7	Total 9pc.

4SH-S6

ヘキサゴンソケットセット
12.7 (1/2") Sq.Drive Hexagon Socket 6Pcs.Set



品番 Set No.	ソケットサイズ Socket size	ハンドル Accessories
NO. 4SH-S6	ヘキサゴンソケット 4SH- 5, 6, 8, 10, 12, 14	ソケットレール Socket Rail (170×30×34)
希望小売価格 Price	¥6,160	
重量 430g	箱数 1	
Total 6pc.		

4SH-S10

ヘキサゴンソケットセット
12.7 (1/2") Sq.Drive Hexagon Socket 10Pcs.Set



品番 Set No.	ソケットサイズ Socket size	ハンドル Accessories
NO. 4SH-S10	ヘキサゴンソケット 4SH- 3, 4, 5, 6, 8, 10 12, 14, 17, (+)2	ソケットレール Socket Rail (300×30×34)
希望小売価格 Price	¥10,450	
重量 1,008g	箱数 1	
Total 10pc.		

4SH-S3L

ヘキサゴンロングタイプソケットセット
12.7 (1/2") Sq.Drive Long Hexagon Socket 3Pcs.Set



品番 Set No.	ソケットサイズ Socket size	ハンドル Accessories
NO. 4SH-S3L	ロングヘキサゴンソケット 4SH- 6L, 8L, 10L	ソケットレール Socket Rail (170×30×34)
希望小売価格 Price	¥5,090	
重量 295g	箱数 1	
Total 3pc.		

4SH

ヘキサゴンソケット
12.7 (1/2") Sq. Drive Hexagon Socket



NO.	S	L2	D	L	保証荷重 N・m	重量 g	箱数	希望小売価格 Price
4SH-3	3	18	22	50	5.9	42g	10	¥ 990
4SH-4	4	20	22	52	13.7	43g	10	¥ 990
4SH-5	5	21	22	54	26.5	51g	10	¥ 990
4SH-6	6	23	22	56	46.1	52g	10	¥ 990
4SH-8	8	26	22	60	108	64g	10	¥ 990
4SH-10	10	30	22	64	206	79g	10	¥ 990
4SH-12	12	33	24	68	344	112g	10	¥ 1,050
4SH-14	14	43	24	80	490	153g	10	¥ 1,150
4SH-17	17	45	28	85	490	241g	10	¥ 1,260
4SB-2	(+)No.2	21	22	54	9.8	52g	10	¥ 1,050
4SF-6	(-)1×6	21	22	54	5.9	52g	10	¥ 1,050

■ソケット部と六角ビット部にそれぞれ最適な材料を用い圧入して、高い強度を確保しました。

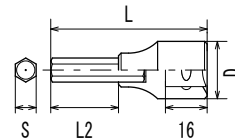

4SH-L

ヘキサゴンソケット ロングタイプ
12.7 (1/2") Sq. Drive Hexagon Socket Long type



NO.	S	L2	D	L	保証荷重 N・m	重量 g	箱数	希望小売価格 Price
4SH-6L	6	67	22	100	46.1	62g	10	¥ 1,650
4SH-8L	8	66	22	100	108	81g	10	¥ 1,650
4SH-10L	10	66	22	100	206	102g	10	¥ 1,790

■ソケット部と六角ビット部にそれぞれ最適な材料を用い圧入して、高い強度を確保しました。
■ビット部の軸長が長いので、段差のある箇所にも難無く使用できます。

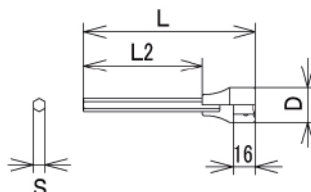

S-2647

ソケットレンチセット
6.35 (1/4") Sq. ~ 19.0 (3/4") Sq. Drive
65Pcs. Set



品番 Set No.	ソケットサイズ Socket size	ハンドル Accessories	
NO. S-2647 希望小売価格 Price ¥105,000 ♾️16,500g 1	ソケット 6.35Sq. (6角) 2S-3/16H, 5H, 5.5(7/32)H, 6H, 1/4H, 7H, 8(5/16)H, 9H, 3/8H, 10H, 11(7/16)H, 12H	ラチェットハンドル Ratchet handle	RH-2KL, RH-411, RH-611 UJ-221,421
	ソケット 12.7Sq. (6角) 4S-8(5/16)H, 9H, 3/8H, 10H, 11(7/16)H, 12H, 1/2H	ユニバーサルジョイント Universal joint	TH-231,431
	ソケット 12.7Sq. (12角) 4S-13, 14, 14.5(9/16), 15(19/32), 16(5/8), 17, 17.5(11/16), 19(3/4), 20(25/32), 21, 22(7/8), 23, 24(15/16), 1/1, 26, 27(1.1/16), 29(1.1/8), 30(1.3/16), 32(1.1/4)	T形スライドハンドル Sliding T handle スピナーハンドル Nut spinner handle	SPH-241,442
	ソケット 19.0Sq. (12角) 6S-26, 27(1.1/16), 29(1.1/8), 30(1.3/16), 32(1.1/4), 35(1.3/8), 36, 38(1.1/2), 41(1.5/8)	エクステンションバー Extension bar	ETB-251,252, 450,451, 452,651
Total 47pc.		クロスバー Cross bar	CB-261,461
		ドライバー形ハンドル Screw driver type handle	DH-2001
		メタルケース Metal case	SC-602 (530×210×90)

S-6108

ソケットレンチセット (12点)
19.0 (3/4") Sq. Drive 12Pcs. Set



全日本機械工具標準型録
NO.608M =S-6108
NO.608 ISO =S-6108(ISO) 同等品

品番 Set No.	ソケットサイズ Socket size	ハンドル Accessories	
NO. S-6108 (6P) 希望小売価格 Price ¥58,800 ♾️12,020g 1	6S- 26H, 29H, 32H, 35H, 38H, 41H, 46H, 50H	ラチェットハンドル Ratchet handle	RH-611
	ソケットはすべて6角です Total 8pc.	T形スライドハンドル Sliding T handle	TH-631
NO. S-6108 (12P) 希望小売価格 Price ¥58,800 ♾️12,020g 1	6S- 26, 29, 32, 35, 38, 41, 46, 50	エクステンションバー Extension bar	ETB-651,652
	ソケットはすべて12角です Total 8pc.		
NO. S-6108 (ISO-6P) 希望小売価格 Price ¥58,000 ♾️11,730g 1	6S- 24H, 27H, 30H, 32H, 36H, 41H, 46H, 50H		
	ソケットはすべて6角です Total 8pc.		
NO. S-6108 (ISO-12P) 希望小売価格 Price ¥58,000 ♾️11,730g 1	6S- 24, 27, 30, 32, 36, 41, 46, 50		
	ソケットはすべて12角です Total 8pc.	メタルケース Metal case	SC-601 (520×170×75)

S-6110

ソケットレンチセット (14点)
19.0 (3/4") Sq. Drive 14Pcs. Set



品番 Set No.	ソケットサイズ Socket size	ハンドル Accessories	
NO. S-6110 (6P) 希望小売価格 Price ¥62,100 ♾️12,485g 1	6S- 22H, 24H, 27H, 30H, 32H, 36H, 38H, 41H, 46H, 50H	ラチェットハンドル Ratchet handle	RH-611
	ソケットはすべて6角です Total 10pc.	T形スライドハンドル Sliding T handle	TH-631
NO. S-6110 (12P) 希望小売価格 Price ¥62,100 ♾️12,340g 1	6S- 22, 24, 27, 30, 32, 36, 38, 41, 46, 50	エクステンションバー Extension bar	ETB-651,652
	ソケットはすべて12角です Total 10pc.	メタルケース Metal case	SC-601 (520×170×75)

S-6114

ソケットレンチセット (18点)
19.0 (3/4") Sq.Drive 18Pcs.Set



品番 Set No.	ソケットサイズ Socket size	ハンドル Accessories	
NO. S-6114 (6P)	6S- 22H, 23H, 24H, 26H, 27H, 29H, 30H, 32H, 35H, 36H, 38H, 41H, 46H, 50H	ラチェットハンドル Ratchet handle	RH-611
希望小売価格 Price		T形スライドハンドル Sliding T handle	TH-631
13,701g		エクステンションバー Extension bar	ETB-651,652
	ソケットはすべて6角です Total 14pc.		
品番 Set No.	ソケットサイズ Socket size	ハンドル Accessories	
NO. S-6114 (12P)	6S- 22, 23, 24, 26, 27, 29, 30, 32, 35, 36, 38, 41, 46, 50	メタルケース Metal case	SC-601 (520×170×75)
希望小売価格 Price			
13,521g			
	ソケットはすべて12角です Total 14pc.		

S-6120

ソケットレンチセット (26点)
19.0 (3/4") Sq.Drive 26Pcs.Set



品番 Set No.	ソケットサイズ Socket size	ハンドル Accessories	
NO. S-6120 (6P)	6S- 19H, 21H, 22H, 23H, 24H, 26H, 27H, 29H, 30H, 32H, 35H, 36H, 38H, 41H, 46H, 50H, 54H, 55H, 58H, 60H	ラチェットハンドル Ratchet handle	RH-611
希望小売価格 Price		ユニバーサルジョイント Universal joint	UU-621
22,047g		T形スライドハンドル Sliding T handle	TH-631
	ソケットはすべて6角です Total 20pc.	スピナーハンドル Nut spinner handle	SPH-641
品番 Set No.	ソケットサイズ Socket size	ハンドル Accessories	
NO. S-6120 (12P)	6S- 19, 21, 22, 23, 24, 26, 27, 29, 30, 32, 35, 36, 38, 41, 46, 50, 54, 55, 58, 60	エクステンションバー Extension bar	ETB-651,652
希望小売価格 Price		メタルケース Metal case	SC-602 (530×210×90)
21,752g			
	ソケットはすべて12角です Total 20pc.		

6S-H (6角)

ソケットレンチ用ソケット
19.0 (3/4") Sq.Drive Socket (6pt)

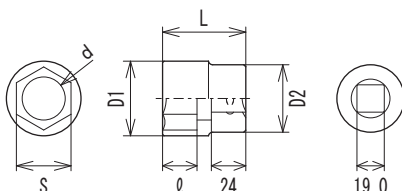

NO.	S	D1	ℓ	D2	L	d	重量	希望小売価格 Price
6S-17	H 17	25.5	14	34	50	14	165g	5 ¥ 1,840
6S-19	3/4 H 19	28	16	34	50	16	175g	5 ¥ 1,840
6S-20	25/32 H 20	29	16	34	50	16	168g	5 ¥ 1,840
6S-	13/16 H 20	30	17	34	50	16	180g	5 ¥ 1,840
6S-21	H 21	31	17	34	50	16	185g	5 ¥ 1,840
6S-22	7/8 H 22	32	17	34	50	19	186g	5 ¥ 1,840
6S-23	H 23	33	17	34	50	19	188g	5 ¥ 1,840
6S-24	15/16 H 24	35	18	35	50	20	210g	5 ¥ 1,840
6S-25	H 25	36	19	35	52	20	222g	5 ¥ 1,940
6S-	1/1 H 26	36.5	19	35	52	20	220g	5 ¥ 1,940
6S-26	H 26	37	19	35	55	20	235g	5 ¥ 1,940
6S-27	1.1/16 H 27	38	19	36	55	22	245g	5 ¥ 1,940
6S-28	H 28	40	20	38	55	22	287g	5 ¥ 2,180
6S-29	1.1/8 H 29	41	21	39	55	23	320g	5 ¥ 2,180
6S-30	1.3/16 H 30	43	22	40	55	25	347g	5 ¥ 2,180
6S-31	H 31	44	22	41	55	25	351g	5 ¥ 2,310
6S-32	1.1/4 H 32	45	23	42	55	27	384g	5 ¥ 2,310
6S-33	1.5/16 H 33	47	23	44	55	27	406g	5 ¥ 2,370
6S-34	H 34	48	25	45	58	28	446g	3 ¥ 2,370
6S-35	1.3/8 H 35	49	25	45	58	28	474g	3 ¥ 2,370
6S-36	H 36	51	25	46	58	32	503g	3 ¥ 2,600
6S-37	1.7/16 H 37	52	26	46	60	30	524g	3 ¥ 2,780
6S-38	1.1/2 H 38	53	27	47	62	32	569g	3 ¥ 2,780
6S-39	H 39	54	27	47	62	32	560g	3 ¥ 3,120
6S-40	1.9/16 H 40	55	27	48	62	32	561g	3 ¥ 3,120
6S-41	1.5/8 H 41	56	28	48	65	34	612g	3 ¥ 3,120
6S-42	H 42	58	28	49	65	35	638g	3 ¥ 3,750
6S-43	1.11/16 H 43	59	28	49	65	35	644g	2 ¥ 3,750
6S-44	1.3/4 H 44	60	30	50	66	37	654g	2 ¥ 3,950
6S-45	H 45	61	30	51	66	37	724g	2 ¥ 3,950
6S-46	1.13/16 H 46	62	32	51	68	37	733g	2 ¥ 3,950
6S-47	H 47	63	32	52	68	40	707g	2 ¥ 4,680
6S-48	1.7/8 H 48	64	32	53	68	40	745g	2 ¥ 4,680
6S-49	1.15/16 H 49	65	32	53	68	40	747g	2 ¥ 4,980
6S-50	H 50	67	32	53	72	40	870g	2 ¥ 4,980
6S-51	2 H 51	68	33	54	72	40	875g	1 ¥ 5,270
6S-52	2.1/16 H 52	69	33	54	72	40	886g	1 ¥ 5,840
6S-54	2.1/8 H 54	72	36	55	75	42	861g	1 ¥ 6,880
6S-55	H 55	73	36	55	75	42	983g	1 ¥ 6,880
6S-56	2.3/16 H 56	74	36	56	75	44	1,013g	1 ¥ 7,460
6S-57	2.1/4 H 57	76	36	56	75	44	1,010g	1 ¥ 7,460
6S-58	H 58	77	36	56	78	45	1,090g	1 ¥ 8,180
6S-59	2.5/16 H 59	79	36	58	78	45	1,220g	1 ¥ 8,180
6S-60	2.3/8 H 60	80	36	60	78	45	1,260g	1 ¥ 8,770
6S-61	H 61	81	36	60	78	45	1,316g	1 ¥ 8,770
6S-63	2.1/2 H 63	84	38	62	80	46	1,400g	1 ¥ 9,650
6S-64	H 64	85	38	63	80	46	1,459g	1 ¥ 9,650
6S-65	2.9/16 H 65	86	38	64	80	46	1,485g	1 ¥ 11,100
6S-70	2.3/4 H 70	92	40	65	82	48	1,641g	1 ¥ 13,900

6S- (12角)

ソケットレンチ用ソケット
19.0(3/4") Sq.Drive Socket (12pt)

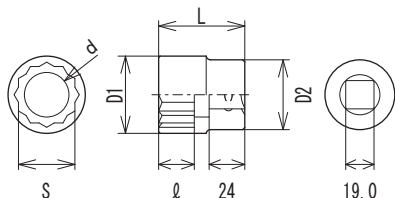

NO.	S	D1	ℓ	D2	L	d	重量	希望小売価格 Price
6S-17	17	25.5	14	34	50	14	171g	5 ¥ 1,840
6S-19	3/4 19	28	16	34	50	16	174g	5 ¥ 1,840
6S-20	25/32 20	29	16	34	50	16	168g	5 ¥ 1,840
6S-	13/16	30	17	34	50	16	170g	5 ¥ 1,840
6S-21	21	31	17	34	50	16	180g	5 ¥ 1,840
6S-22	7/8 22	32	17	34	50	19	183g	5 ¥ 1,840
6S-23	23	33	17	34	50	19	185g	5 ¥ 1,840
6S-24	15/16 24	35	18	35	50	20	204g	5 ¥ 1,840
6S-25	25	36	19	35	52	20	216g	5 ¥ 1,940
6S-	1/1	36.5	19	35	52	20	214g	5 ¥ 1,940
6S-26	26	37	19	35	52	20	227g	5 ¥ 1,940
6S-27	1.1/16 27	38	19	36	52	22	236g	5 ¥ 1,940
6S-28	28	40	20	38	55	22	297g	5 ¥ 2,180
6S-29	1.1/8 29	41	21	39	55	23	305g	5 ¥ 2,180
6S-30	1.3/16 30	43	22	40	55	25	344g	5 ¥ 2,180
6S-31	31	44	22	41	55	25	358g	5 ¥ 2,310
6S-32	1.1/4 32	45	23	42	55	27	366g	5 ¥ 2,310
6S-33	1.5/16 33	47	23	44	55	27	414g	5 ¥ 2,370
6S-34	34	48	25	45	58	28	447g	3 ¥ 2,370
6S-35	1.3/8 35	49	25	45	58	28	463g	3 ¥ 2,370
6S-36	36	51	25	46	58	32	489g	3 ¥ 2,600
6S-37	1.7/16 37	52	26	46	60	30	516g	3 ¥ 2,780
6S-38	1.1/2 38	53	27	47	62	32	548g	3 ¥ 2,780
6S-39	39	54	27	47	62	32	540g	3 ¥ 3,120
6S-40	1.9/16 40	55	27	48	62	32	550g	3 ¥ 3,120
6S-41	1.5/8 41	56	28	48	65	34	598g	3 ¥ 3,120
6S-42	42	58	28	49	65	35	650g	3 ¥ 3,750
6S-43	1.11/16 43	59	28	49	65	35	642g	2 ¥ 3,750
6S-44	1.3/4 44	60	30	50	66	37	642g	2 ¥ 3,950
6S-45	45	61	30	51	66	37	697g	2 ¥ 3,950
6S-46	1.13/16 46	62	32	51	68	37	707g	2 ¥ 4,680
6S-47	47	63	32	52	68	40	695g	2 ¥ 4,680
6S-48	1.7/8 48	64	32	53	68	40	728g	2 ¥ 4,680
6S-49	1.15/16 49	65	32	53	68	40	728g	2 ¥ 4,980
6S-50	50	67	32	53	72	40	841g	2 ¥ 4,980
6S-51	2 51	68	33	54	72	40	849g	1 ¥ 5,270
6S-52	2.1/16 52	69	33	54	72	40	857g	1 ¥ 5,840
6S-54	2.1/8 54	72	36	55	75	42	924g	1 ¥ 6,880
6S-55	55	73	36	55	75	42	943g	1 ¥ 6,880
6S-56	2.3/16 56	74	36	56	75	44	958g	1 ¥ 7,460
6S-57	2.1/4 57	76	36	56	75	44	954g	1 ¥ 7,460
6S-58	58	77	36	56	78	45	1,061g	1 ¥ 8,180
6S-59	2.5/16 59	79	36	58	78	45	1,150g	1 ¥ 8,180
6S-60	2.3/8 60	80	36	60	78	45	1,257g	1 ¥ 8,770
6S-61	61	81	36	60	78	45	1,244g	1 ¥ 8,770
6S-62	2.7/16 62	83	36	61	78	45	1,339g	1 ¥ 8,770
6S-63	2.1/2 63	84	38	62	80	46	1,387g	1 ¥ 9,650
6S-64	64	85	38	63	80	46	1,370g	1 ¥ 9,650
6S-65	2.9/16 65	86	38	64	80	46	1,423g	1 ¥ 11,100
6S-67	67	92	40	65	82	48	1,745g	1 ¥ 13,100
6S-70	2.3/4 70	92	40	65	82	48	1,618g	1 ¥ 13,900

RH-611

ラチェットハンドル
Ratchet Handle
ローレット柄 (Knurled grip)



NO.	駆動角 Sq.Drive	W	H	T	L	重量	希望小売価格 Price
RH-611	19.0(3/4")	63.4	58	37	500	1,802g	1 ¥ 15,500

■ギア数は24枚です。

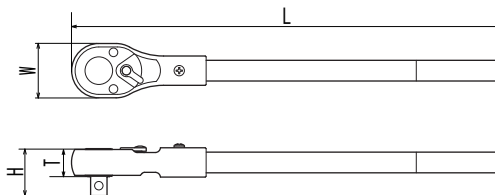

UJ-621

ユニバーサルジョイント
Universal Joint



NO.	差込角 Female	駆動角 Male	D	D2	L	L2	重量	希望小売価格 Price
UJ-621	19.0(3/4")	19.0(3/4")	φ25.1	φ35	103	32	430g	2 ¥ 7,670

■ハンドルとソケットの間に装着することで、角度をつけた作業が可能になります。

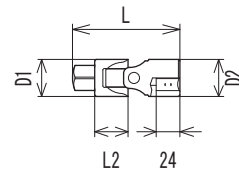

▲注意/CAUTION

■ユニバーサルジョイントは他のアタッチメントに比較して強度が弱くなっています。
力の入れ過ぎにご注意ください。

TH-631

T形スライドハンドル
Sliding T Handle



NO.	駆動角 Sq.Drive	D	H	L	重量 Weight	箱数 Pcs	希望小売価格 Price
TH-631	19.0(3/4")	φ19	63	500	1,383g	1	¥ 5,530

■ヘッドをハンドルの中間部にセットして早回し、端に寄せて本締めができます。
エクステンションバーと組み合わせるとT形ハンドルとして使えます。

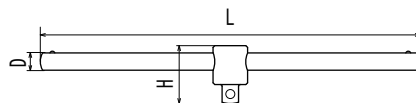

SPH-641

スピナーハンドル
Nut Spinner Handle
ローレット柄 (Knurled grip)



NO.	駆動角 Sq.Drive	W	L	L2	重量 Weight	箱数 Pcs	希望小売価格 Price
SPH-641	19.0(3/4")	45	500	474	1,889g	1	¥ 13,300

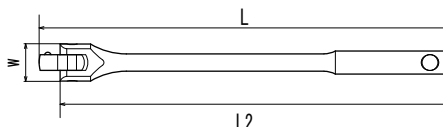

ETB-650,651, 6300,652

エクステンションバー
Extension Bar



NO.	差込角 Female	駆動角 Male	D	L	重量 Weight	箱数 Pcs	希望小売価格 Price
ETB-650	19.0(3/4")	19.0(3/4")	φ35.5	75	336g	5	¥ 2,740
ETB-651	19.0(3/4")	19.0(3/4")	φ35.5	200	720g	2	¥ 3,070
ETB-6300	19.0(3/4")	19.0(3/4")	φ35.5	300	1,016g	1	¥ 4,040
ETB-652	19.0(3/4")	19.0(3/4")	φ35.5	400	1,352g	1	¥ 5,000

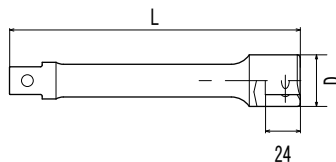

CB-661

クロスバー
Cross Bar



NO.	適用 Application	D	L	重量 Weight	箱数 Pcs	希望小売価格 Price
CB-661	19.0(3/4")	φ19	500	1,111g	5	¥ 2,140

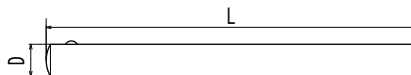

OH-671

オフセットハンドル
Offset Handle



NO.	駆動角 Sq.Drive	d	H	L	重量 Weight	箱数 Pcs	希望小売価格 Price
OH-671	19.0(3/4")	25	72.5	300	1,297g	2	¥ 4,720

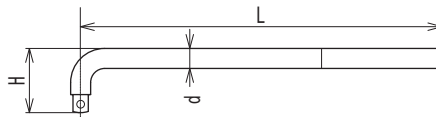

S-8108

ソケットレンチセット (12点)
25.4 (1/1") Sq.Drive 12Pcs.Set



品番 Set No.	ソケットサイズ Socket size	ハンドル Accessories
NO. S-8108	8S- 35, 38, 41, 46, 50, 54, 58, 63	ユニバーサルジョイント UJ-821 Universal joint T形スライドハンドル TH-831 Sliding T handle エクステンションバー ETB-851,852 Extension bar
希望小売価格 Price	¥155,800	
重量 Weight	20,701g	梱包数 Packaging
		1
ソケットはすべて 12 角です Total 8pc.		メタルケース SC-801 Metal case (600×150×100)

S-8208

ソケットレンチセット (12点)
25.4 (1/1") Sq.Drive 12Pcs.Set



品番 Set No.	ソケットサイズ Socket size	ハンドル Accessories
NO. S-8208	8S- 32, 36, 41, 46, 50, 55, 60, 65	ラチェットハンドル RH-811 Ratchet handle T形スライドハンドル TH-831 Sliding T handle エクステンションバー ETB-851,852 Extension bar
希望小売価格 Price	¥176,300	
重量 Weight	24,164g	梱包数 Packaging
		1
ソケットはすべて 12 角です Total 8pc.		メタルケース SC-801 Metal case (600×150×100)

S-8312

ソケットレンチセット (16点)
25.4 (1/1") Sq.Drive 16Pcs.Set



品番 Set No.	ソケットサイズ Socket size	ハンドル Accessories
NO. S-8312	8S- 35, 38, 41, 46, 50, 54, 58, 63, 67, 71, 77, 85	ラチェットハンドル RH-811 Ratchet handle T形スライドハンドル TH-831 Sliding T handle エクステンションバー ETB-851,852 Extension bar
希望小売価格 Price	¥320,600	
重量 Weight	35,613g	梱包数 Packaging
		1
ソケットはすべて 12 角です Total 12pc.		
品番 Set No.	ソケットサイズ Socket size	ハンドル Accessories
NO. S-8312 (ISO)	8S- 32, 36, 41, 46, 50, 55, 60, 65, 70, 75, 80, 85	メタルケース SC-802 Metal case (600×280×120)
希望小売価格 Price	¥338,300	
重量 Weight	36,631g	梱包数 Packaging
		1
ソケットはすべて 12 角です Total 12pc.		

■全日本機械工具標準型録 No.812M=S-8312 同等品

8S (12角)

ソケットレンチ用ソケット
25.4 (1/1") Sq.Drive Socket (12pt)

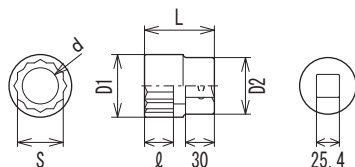

NO.	S	D1	ℓ	D2	L	d	重量 Weight	梱包数 Packaging	希望小売価格 Price	
8S-32	1.1/4	32	1.1/4	46	26	46	67	26	464g	4 ¥ 5,850
8S-33	1.5/16	33	1.5/16	48	26	46	67	27	495g	4 ¥ 6,000
8S-35	1.3/8	35	1.3/8	50	27	48	67	27	523g	4 ¥ 6,000
8S-36		36		51	27	48	67	30	537g	4 ¥ 6,000
8S-38	1.1/2	38	1.1/2	54	27	49	70	30	628g	4 ¥ 6,440
8S-41	1.5/8	41	1.5/8	58	29	50	73	33	725g	4 ¥ 7,620
8S-46	1.13/16	46	1.13/16	65	32	53	78	36	940g	1 ¥ 8,350
8S-50		50		70	35	54	82	39	1,084g	1 ¥ 9,520
8S-51	2	51	2	71	35	55	82	39	1,090g	1 ¥ 9,520
8S-54	2.1/8	54	2.1/8	75	35	56	85	39	1,240g	1 ¥ 11,400
8S-55		55		76	37	56	85	42	1,229g	1 ¥ 13,700
8S-58		58		80	37	58	88	42	1,400g	1 ¥ 17,400
8S-60	2.3/8	60	2.3/8	83	40	58	90	42	1,559g	1 ¥ 20,200
8S-63	2.1/2	63	2.1/2	87	40	60	95	45	1,880g	1 ¥ 23,400
8S-65	2.9/16	65	2.9/16	89	40	64	95	45	2,027g	1 ¥ 25,200
8S-67	2.5/8	67	2.5/8	92	40	65	95	48	2,112g	1 ¥ 29,000
8S-70	2.3/4	70	2.3/4	96	40	66	95	48	2,293g	1 ¥ 32,700
8S-71	2.13/16	71	2.13/16	97	40	67	95	51	2,220g	1 ¥ 34,300
8S-75	2.15/16	75	2.15/16	102	45	70	100	51	2,550g	1 ¥ 39,200
8S-77		77		105	45	72	100	55	2,600g	1 ¥ 43,800
8S-80	3.3/16	80	3.3/16	108	50	75	105	55	2,962g	1 ¥ 48,500
8S-85	3.3/8	85	3.3/8	116	55	80	110	59	3,600g	1 ¥ 55,000
8S-95	3.3/4	95	3.3/4	128	60	90	120	70	5,057g	1 ¥ 80,300

RH-811

ラチェットハンドル
Ratchet Handle
ローレット柄 (Knurled grip)



NO.	駆動角 Sq.Drive	W	H	T	L	重量 Weight	梱包 Packaging	希望小売価格 Price
RH-811	25.4(1/1")	72	66.7	33.8	800	4,104g	1	¥ 31,400

■ギア数は24枚です。
■頭部と柄は着脱式です。

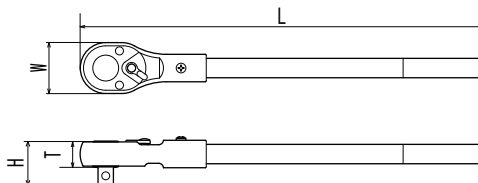

UJ-821

ユニバーサルジョイント
Universal Joint



NO.	差込角 Female	駆動角 Male	D1	D2	L	L2	重量 Weight	梱包 Packaging	希望小売価格 Price
UJ-821	25.4(1/1")	25.4(1/1")	33.7	φ48	142	50	1,107g	1	¥ 14,300

■ハンドルとソケットの間に装着することで、角度をつけた作業が可能になります。

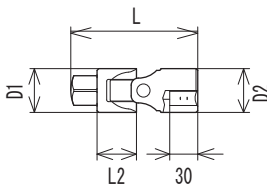

⚠ 注意/CAUTION

■ユニバーサルジョイントは他のアタッチメントに比較して強度が弱くなっています。
力の入れ過ぎにご注意ください。

TH-831

T形スライドハンドル
Sliding T Handle



NO.	駆動角 Sq.Drive	D	H	L	重量 Weight	梱包 Packaging	希望小売価格 Price
TH-831	25.4(1/1")	φ28	81	550	3,513g	1	¥ 15,700

■ヘッドをハンドルの中間部にセットして早回し、端に寄せて本締めができます。
エクステンションバーと組み合わせるとT形ハンドルとして使えます。

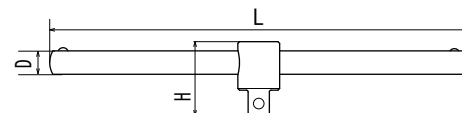

ETB-851, 8300,852

エクステンションバー
Extension Bar



NO.	差込角 Female	駆動角 Male	D	L	重量 Weight	梱包 Packaging	希望小売価格 Price
ETB-851	25.4(1/1")	25.4(1/1")	φ49	200	1,304g	2	¥ 8,240
ETB-8300	25.4(1/1")	25.4(1/1")	φ49	300	1,720g	1	¥ 9,420
ETB-852	25.4(1/1")	25.4(1/1")	φ49	400	2,330g	1	¥ 10,600

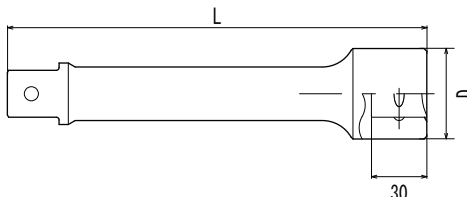

SAD-23

アダプター
6.35 (1/4") Sq.Drive Adaptor



NO.	差込角 Sq. Female	駆動角 S Male	L	重量	箱数	希望小売価格 Price
SAD-23	6.35(1/4")	9.5(3/8")	23	14g	20	¥ 1,430

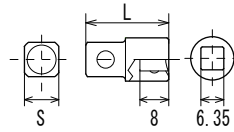

注意/CAUTION

■アダプターは小さい方の角ドライブの力の範囲でお使いください。

SAD-32,34

アダプター
9.5 (3/8") Sq.Drive Adaptor



NO.	差込角 Sq. Female	駆動角 S Male	L	重量	箱数	希望小売価格 Price
SAD-32	9.5(3/8")	6.35(1/4")	25	30g	10	¥ 1,480
SAD-34	9.5(3/8")	12.7(1/2")	34	56g	15	¥ 1,540

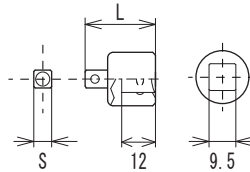

注意/CAUTION

■アダプターは小さい方の角ドライブの力の範囲でお使いください。

SAD-43,46

アダプター
12.7 (1/2") Sq.Drive Adaptor



NO.	差込角 Sq. Female	駆動角 S Male	L	重量	箱数	希望小売価格 Price
SAD-43	12.7(1/2")	9.5(3/8")	35	68g	10	¥ 1,570
SAD-46	12.7(1/2")	19.0(3/4")	47	151g	10	¥ 2,280

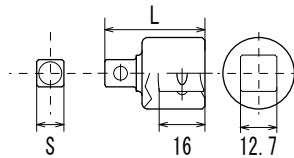

注意/CAUTION

■アダプターは小さい方の角ドライブの力の範囲でお使いください。

SAD-43-150, 43-250

ロングアダプター
12.7 (1/2") Sq.Drive Long Adaptor



NO.	差込角 Sq. Female	駆動角 S Male	L	重量	箱数	希望小売価格 Price
SAD-43-150	12.7(1/2")	9.5(3/8")	150	87g	10	¥ 2,100
SAD-43-250	12.7(1/2")	9.5(3/8")	250	282g	10	¥ 2,370

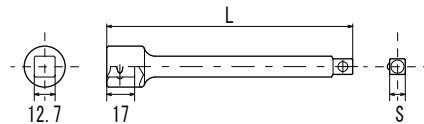

注意/CAUTION

■アダプターは小さい方の角ドライブの力の範囲でお使いください。

SAD-64,68

アダプター
19.0 (3/4") Sq.Drive Adaptor



NO.	差込角 Sq. Female	駆動角 S Male	L	重量	箱数	希望小売価格 Price
SAD-64	19.0(3/4")	12.7(1/2")	50	191g	10	¥ 2,760
SAD-68	19.0(3/4")	25.4(1/1")	61	371g	4	¥ 4,580

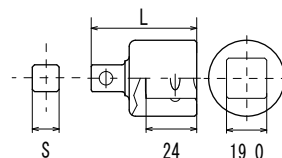

注意/CAUTION

■アダプターは小さい方の角ドライブの力の範囲でお使いください。

SAD-86

アダプター
25.4 (1/1") Sq.Drive Adaptor



NO.	差込角 Sq. Female	駆動角 S Male	L	重量	箱数	希望小売価格 Price
SAD-86	25.4(1/1")	19.0(3/4")	64	439g	3	¥ 5,570

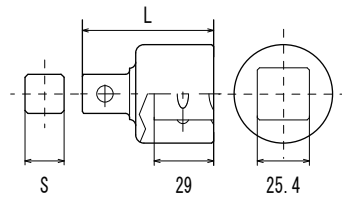

⚠ 注意/CAUTION

■アダプターは小さい方の角ドライブの力の範囲でお使いください。

SBA-3,4, 3W,4W

ソケットビットアダプター
Hex-to-Square Adaptor



NO.	六角寸法	四角寸法 Sq	L	重量	箱数	希望小売価格 Price
SBA-3	6.35	9.5(3/8")	65	26g	10	¥ 1,260
SBA-4	6.35	12.7(1/2")	70	44g	10	¥ 1,300
SBA-3W (首振りタイプ)	6.35	9.5(3/8") (Wobble Type)	65	25g	10	¥ 1,320
SBA-4W (首振りタイプ)	6.35	12.7(1/2") (Wobble Type)	70	42g	10	¥ 1,360

■電動ドライバー等でソケットを使用するときに用いるアダプターです。

■品番の末尾にWが付いたものは首振り機能があります。

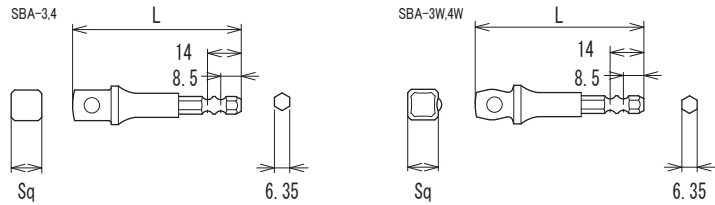

專用工具 UTILITY TOOL



HPW-3S

プラグソケットセット
9.5 (3/8") Sq.Drive Spark Plug Socket 3Pc.Set



品番 Set No.	ソケットサイズ Socket size	ハンドル Accessories
NO. HPW-3S	HPW-3B- 16, 18, 20.8	
希望小売価格 Price	¥7,400	
重量 Weight	342g	
個数 Qty	1	
ソケットはすべて6角です Total 3pc.		樹脂ケース Plastic case RCS-1136 (145×130×40)

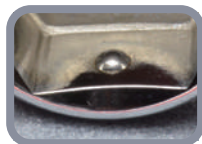

PW-S5

プラグソケットセット
9.5 (3/8") Sq.Drive Spark Plug Socket 5Pc.Set



品番 Set No.	ソケットサイズ Socket size	ハンドル Accessories
NO. PW-S5	3PW- 14DM, 16DM (12角)	
希望小売価格 Price	¥12,540	
重量 Weight	342g	
個数 Qty	1	
ソケットはすべて6角です Total 3pc.		ソケットレール Socket Rail (150×30×25)

HPW-3B

プラグソケット
9.5 (3/8") Sq.Drive Spark Plug Socket



NO.	S	D	φ	H	L	プラグキャッチ方式 Spark Plug Catch type	重量 Weight	個数 Qty	希望小売価格 Price
HPW-3B 16	16	22.5	10	17	59	ボールキャッチ式 Ball Catch type	72g	10	¥ 2,150
HPW-3B 18	18	24.5	10	17	59		77g	10	¥ 2,400
HPW-3B 19	19	25.5	10	17	59		67g	10	¥ 2,520
HPW-3B 20.8	20.8	27	10	17	61		75g	10	¥ 2,580

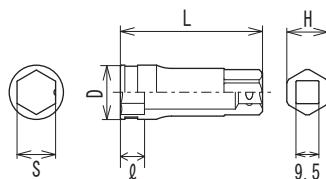

HPW-3C-16

スーパースリムプラグソケット
9.5 (3/8") Sq.Drive Super Slim Spark Plug Socket



NO.	S	D	φ	H	L	プラグキャッチ方式 Spark Plug Catch type	重量 Weight	個数 Qty	希望小売価格 Price
HPW-3C-16	16	20	13.9	17	70	3点板バネキャッチ式 Spring Catch type	68g	10	¥ 2,770

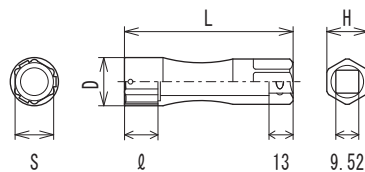

注意/CAUTION

■スパークプラグ専用のソケットです。外径が特に小さくなっておりますので、オーバートルクには十分ご注意ください。インパクトレンチ等の動力工具で使用しないでください。

3PW

スーパースリムプラグソケット
9.5 (3/8") Sq.Drive Super Slim Spark Plug Socket



NO.	S	D	φ	d	L	プラグキャッチ方式 Spark Plug Catch type	重量 Weight	個数 Qty	希望小売価格 Price
3PW-14DM	14	18.3	8.5	10.6	60	マグネットキャッチ式 Magnet Catch type	48g	10	¥ 2,520
3PW-16DM	16	20.0	8	12	60		50g	10	¥ 2,520

■プラグホールの小さいエンジンの整備に最適です。十二角タイプのプラグにもお使いいただけます。

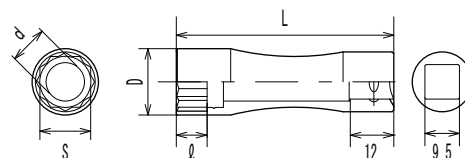

注意/CAUTION

■スパークプラグ専用のソケットです。外径が特に小さくなっておりますので、オーバートルクには十分ご注意ください。インパクトレンチ等の動力工具で使用しないでください。

HPW-4B

プラグソケット
12.7 (1/2") Sq.Drive Spark Plug Socket



NO.	S	D	φ	H	L	プラグキャッチ方式 Spark Plug Catch type	重量	希望小売価格 Price
HPW-4B 16	16	22.5	10	21	63	ボールキャッチ式 Ball Catch type	106g	¥ 2,150
HPW-4B 18	18	24.5	10	21	63		115g	¥ 2,400
HPW-4B 20.8	20.8	27	10	21	63		114g	¥ 2,660

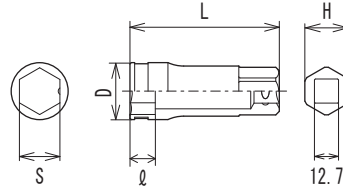

HPT-500B, 530B

T形ユニバーサルプラグレンチ
T type Universal Spark Plug Wrench



NO.	S	D	φ	L	W	プラグキャッチ方式 Spark Plug Catch type	重量	希望小売価格 Price
HPT-500B	5/8	16	22	9	500	ボールキャッチ式 Ball Catch type	519g	¥ 5,350
HPT-530B	13/16	20.8	27	10	530		695g	¥ 5,670

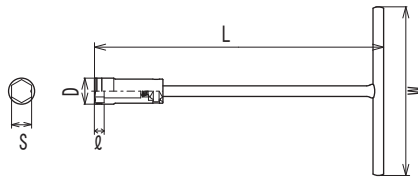

3GP-12ZD

グロープラグソケット
9.5 (3/8") Sq.Drive Socket for Glow Plug
(Nissan ZD30 Engine)



NO.	S	D	φ	L	W	プラグキャッチ方式 Spark Plug Catch type	重量	希望小売価格 Price
3GP-12ZD	12	18.7	8	55	12	ボールキャッチ式 Ball Catch type	45g	¥ 2,620

■日産 ZD30 エンジン (キャラバン・サファリ等) のグロープラグ専用ソケットです。

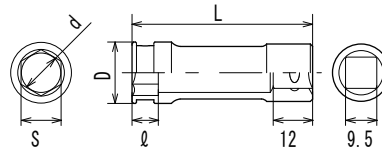

⚠注意/CAUTION

■二面幅 12 のグロープラグ専用のソケットです。インパクトレンチ等の動力工具で使用しないでください。

4SOB

オイルプレッシャースイッチ用ソケット
12.7 (1/2") Sp.Drive Oil Pressure Switch Socket



NO.	S	D	φ	D2	L	重量	希望小売価格 Price
4SOB-24H	24	32.5	12	24	57	158g	¥ 2,440
4SOB-26H	26	35	14	24	57	170g	¥ 2,700
4SOB-27H	27	36	15	24	57	168g	¥ 2,750
4SOB-S	4SOB-24H・26H・27H			3pc.Set		598g	¥ 7,890

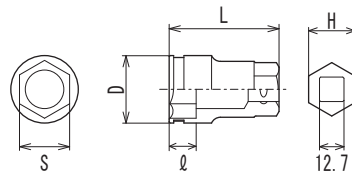

INA

インナーナット用増し締めアダプター
Inner Nut Retighten Adaptor



NO.	ソケットサイズ Socket size	S1	S2	φ	L	重量	希望小売価格 Price
INA-19	19	41 六角	19	20	25	150g	¥ 3,360
INA-20	20	41 六角	20	20	25	141g	¥ 3,360
INA-21	21	41 六角	21	20	25	131g	¥ 3,360
INA-3S	上記 3 サイズ (19・20・21) セット						¥ 10,080

■ナットランナーやトルクセッターにコンビネーションソケットを装着したままで、インナーナットの増し締め作業が可能になるアダプターです。
■アウターソケットやコンビネーションソケットの 41 六角側に装着してお使いください。

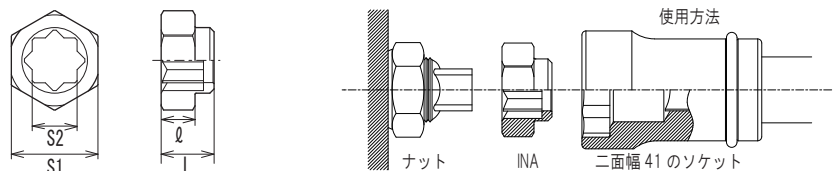

MKL

キーナット用ソケット
Socket Set For Key Nut



NO.	差込角 Female	D	H	L	重量 Weight	箱数 Box	希望小売価格 Price
MKL-1	軽自動車	22	17	80	115g	5	¥ 2,550
MKL-2	小型車	26	19	80	131g	5	¥ 2,620
MKL-3	小型車	26	19	80	129g	5	¥ 2,620
MKL-4	普通車	26.5	21	80	160g	5	¥ 2,760
MKL-S	MKL-1・2・3・4	4pc.Set			675g	1	¥ 10,550

■キーナット外しの緊急用ソケットセットです。取り外し専用にお使いください。

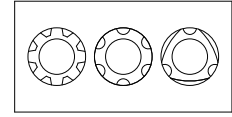
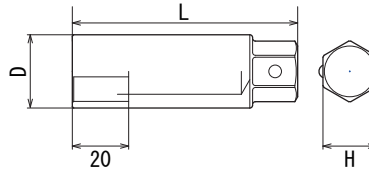

○対象となるナットの例
(外径に溝があるタイプ)

注意/CAUTION

- 汎用タイプですが、対応できるキーナットには限りがあります。
- 必ずクロスリムレンチに取り付け、手作業でお使いください。

4ST-H

アルミホイール用ソケット (6角)
Socket for Aluminum Wheel (6pt.)



NO.	S	D	ℓ	D2	L	重量 Weight	箱数 Box	希望小売価格 Price
4ST-17H	17	23.5	19	24	125	247g	5	¥ 3,270
4ST-19H	19	26	22	24	128	271g	5	¥ 3,520
4ST-21H	21	27.5	23	24	130	285g	5	¥ 3,780
4ST-22H	22	29.5	24	24	130	306g	5	¥ 3,780
4STH-4S	17・19・21・22	4pc.Set				1,199g	1	¥ 14,350

■全長をたっぷり取ってありますので、フェンダーに干渉せず、トルクレンチなどで便利に使えます。FPCオリジナルのバラボラ形状とゴムクッションで飾りナットの傷付きを防ぎます。

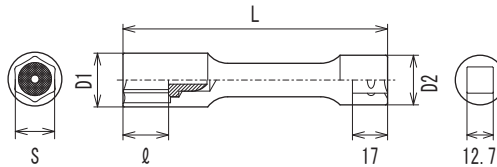

注意/CAUTION

- インパクトレンチでは使えません。薄肉のため力の入れすぎにご注意ください。

4ST-D

アルミホイール用ソケット (12角)
Socket for Aluminum Wheel (12pt.)



NO.	S	D	ℓ	D2	L	重量 Weight	箱数 Box	希望小売価格 Price
4ST-17D	17	23.5	19	24	125	241g	5	¥ 3,270
4ST-19D	19	26	22	24	128	266g	5	¥ 3,520
4ST-21D	21	27.5	23	24	130	283g	5	¥ 3,780
4ST-22D	22	29.5	24	24	130	300g	5	¥ 3,780
4STD-4S	17・19・21・22	4pc.Set				1,180g	1	¥ 14,350

■全長をたっぷり取ってありますので、フェンダーに干渉せず、トルクレンチなどで便利に使えます。FPCオリジナルのバラボラ形状とゴムクッションで飾りナットの傷付きを防ぎます。

■口径が12角ですからボルトとのはめ合わせが素早くできます。レンチの角度調整が細かく行えますから安定した作業が可能です。

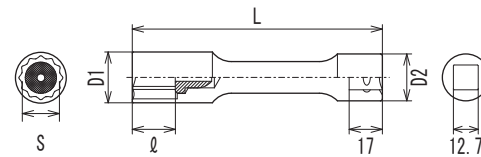

注意/CAUTION

- インパクトレンチでは使えません。薄肉のため力の入れすぎにご注意ください。

CS

アルミホイール用極薄ソケット
Extra Thin Wall Socket



NO.	S	D	ℓ	H	L	重量 Weight	箱数 Box	希望小売価格 Price
CS-17	17	22	17	17	60	109g	5	¥ 2,660
CS-19	19	24	17	19	60	126g	5	¥ 2,730
CS-21	21	26.5	17	21	60	155g	5	¥ 2,790
CS-S	CS-17・19・21	3pc.Set				837g	1	¥ 8,180

■ソケット側の外径を極限まで細くしました。細穴のアルミホイールに最適です。
■取り外し専用にお使い下さい。

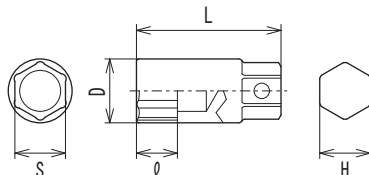

注意/CAUTION

- 外径を特に小さく設定していますので大きな力を加えると破損することがあります。
- 必ずクロスリムレンチに取り付け、手作業でお使いください。

DS-419,424,430

ドライバーソケット
12.7 (1/2") Sq.Drive Driver Socket



NO.	差込角 Female	W	D	L	重量 Weight	箱数 Pcs	希望小売価格 Price
DS-419	12.7(1/2")	18.8	2.9	40	62g	10	¥ 2,280
DS-424	12.7(1/2")	24	3.9	40	82g	10	¥ 2,390
DS-430	12.7(1/2")	30.3	3.9	40	112g	10	¥ 2,820

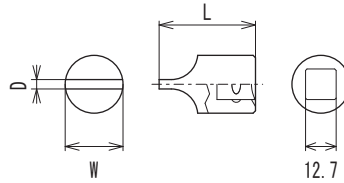

DS-633

ドライバーソケット
19.0 (3/4") Sq.Drive Driver Socket



NO.	差込角 Female	W	D	L	重量 Weight	箱数 Pcs	希望小売価格 Price
DS-633	19.0(3/4")	33	6.5	55	235g	10	¥ 4,540

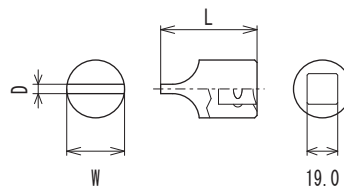

SBR-12.7

スタッドボルトリムーバー
12.7 (1/2") Sq. Drive Stud Bolt Remover



NO.	差込角 Female	適応スタッド Applicable stud diameter	全高 Height	重量 Weight	箱数 Pcs	希望小売価格 Price
SBR-12.7	12.7(1/2")	φ8 ~ φ19	56	426g	3	¥ 9,760

4FT

フォームタイヤソケット
12.7 (1/2") Sp.Drive Socket



NO.	S	D	φ1	φ2	D2	L	重量 Weight	箱数 Pcs	希望小売価格 Price
4FT-10	10	25	10	40	24	70	170g	5	¥ 1,650

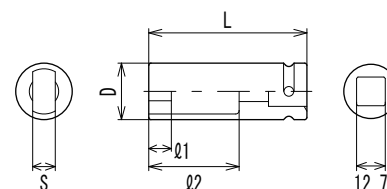

H

ハイチャッカー
High Chucker



NO.	適応バルブ径 Valve Dia	適応タイヤ Application	全長 Length	重量 Weight	箱数 Pcs	希望小売価格 Price
H-A	φ7.9	一般タイヤ Tire for general use	125	185g	10	¥ 7,360
H-B	φ7.9	一般タイヤ Tire for general use	175	230g	5	¥ 8,990
H-R	φ10.5	建設機械用 Tire for construction machinery	147	400g	1	¥ 21,000
交換部品 Repair parts		品名 Contents		重量 Weight	箱数 Pcs	希望小売価格 Price
HA-P		H-A/B用パッキン		0.3g	10	¥ 140
HA-SS		H-A/B用ツメ (2枚入り)		2g	10	¥ 390
HR-P		H-R用パッキン		1g	5	¥ 420
HR-SS		H-R用ツメ (2枚入り)		2g	5	¥ 2,000

■タイヤ空気充填器です。スライドカバーと内蔵ツメでタイヤバルブを確実に把握保持します。操作はワンタッチで可能、手放し空気充填ができます。

⚠️ 注意/CAUTION

■注入圧調整機能はありません。空気の入れ過ぎにご注意ください。

THW

T形ヘキサゴンレンチ
T type Hexagon Wrench



NO.	S	φ	L	W	重量	箱数	希望小売価格 Price
THW-3	3	15	198	100	62g	10	¥ 1,640
THW-4	4	20	210	125	70g	10	¥ 1,680
THW-5	5	24	224	150	137g	10	¥ 1,830
THW-6	6	26	236	175	194g	10	¥ 1,990
THW-8	8	28	248	200	317g	10	¥ 2,460

■すばやい回転作業が可能なT形のヘキサゴンレンチです。

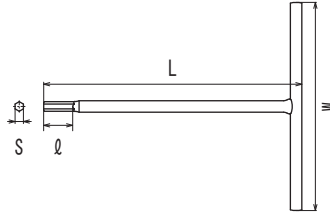

TSB・TSF

T形ドライバー
T type Screwdriver



NO.	Tip No.	L	W	重量	箱数	希望小売価格 Price
TSB-2	(+)No.2	200	100	64g	10	¥ 1,610
TSB-3	(+)No.3	300	180	184g	10	¥ 1,830
TSF-6	(-)6	200	100	63g	10	¥ 1,890
TSF-8	(-)8	300	180	180g	10	¥ 1,990

■すばやい回転作業が可能なT形のドライバーです。

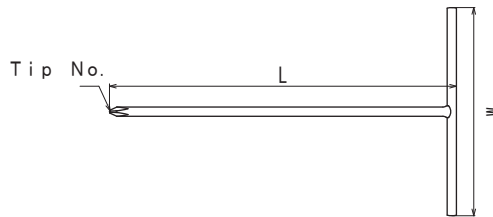

DR

ドラムリムーバーロングショートセット
Drum Remover Set



NO.	適応寸法 Application	L	W	重量	箱数	希望小売価格 Price
DR-6	M6	170/90	130	189g	1	¥ 3,020
DR-8	M8	170/90	130	195g	1	¥ 3,020

■ドラムブレーキのドラム外しに便利な2本セット。
全長の違う2本を併せて使うことでサービスホールのピッチが短い車種でも
ハンドルが当たらず安心してお使い頂けます。

DRL

T形ドラムリムーバー
T type Drum Remover



NO.	適応寸法 Application	L	W	重量	箱数	希望小売価格 Price
DRL-6	M6	170	130	111g	10	¥ 1,510
DRL-8	M8	170	130	113g	10	¥ 1,510

■軽四輪等のドラムブレーキのドラム外しに便利です。ロングタイプ。

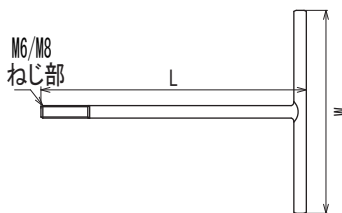

DRS

ショートドラムリムーバー
Short T type Drum Remover



No.	適応寸法 Application	L	W	重量	箱数	希望小売価格 Price
DRS-6	M6	90	130	78g	10	¥ 1,510
DRS-8	M8	90	130	81g	10	¥ 1,510

■ドラムブレーキの取り外し作業に。先端ねじ部に焼き入れをしているので
摩擦しにくく丈夫です。ロングタイプのDRLと組み合わせることでサービス
ホールのピッチが短い車種でも安心してお使いいただけます。

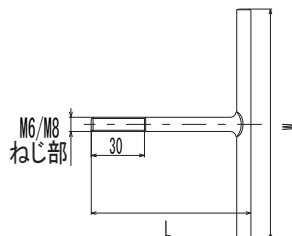

SNW

スネイクレンチ
Snake Wrench

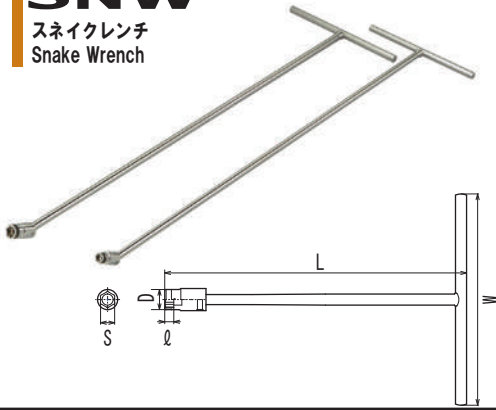

NO.	S	D	Q	L	W	重量	箱数	希望小売価格 Price
SNW-8	8	12.5	7	650	180	416g	10	¥ 5,210
SNW-10	10	14.5	7	650	180	500g	10	¥ 5,210
SNW-11	11	17.5	8	650	190	534g	10	¥ 5,370
SNW-12	12	17.5	8	650	190	530g	10	¥ 5,370
SNW-13	13	18.5	8	650	210	650g	10	¥ 5,540
SNW-14	14	20	9	650	210	665g	10	¥ 5,540
SNW-17	17	24.5	11	650	230	825g	10	¥ 6,040

■ボルト、ナット着脱機構付きのT形ユニバーサルレンチです。ボルト、ナットの着脱はリングパネ+鋼球で行います。
■ナットの取り外しはリングパネのふくらみを鋼球の位置に合わせれば簡単に外れます。

SNW-S

ショートスネイクレンチ
Short Snake Wrench



NO.	S	D	Q	L	W	重量	箱数	希望小売価格 Price
SNW-8S	8	12.5	7	350	180	268g	10	¥ 4,590
SNW-10S	10	14.5	7	350	180	320g	10	¥ 4,590
SNW-12S	12	17.5	8	350	190	350g	10	¥ 4,760
SNW-13S	13	18.5	8	350	210	425g	10	¥ 4,900
SNW-14S	14	20	9	350	210	449g	10	¥ 4,900
SNW-17S	17	24.5	11	350	230	560g	10	¥ 5,360

■スネイクレンチのハンドル軸部を短くして狭い場所でも使いやすくしました。

SND

ディープスネイクレンチ
Deep Snake Wrench



NO.	S	D	Q	L	W	重量	箱数	希望小売価格 Price
SND-8	8	12.5	7	370	180	284g	10	¥ 5,050
SND-10	10	14.5	7	370	180	341g	10	¥ 5,050
SND-12	12	17.5	8	370	190	379g	10	¥ 5,230
SND-14	14	20	9	370	210	472g	10	¥ 5,380

■ソケット部がディープタイプのスネイクレンチです。

6NR-33

ナットランナー用ソケット
19.0 (3/4") Sq. Socket for Nutrunner



NO.	S	D	Q	L	ピン Pin	リング O-Ring	重量	箱数	希望小売価格 Price
6NR-33	33	47	20	70	6-P1	6-O1	388g	3	¥ 3,990

■インパクトレンチ以外の、各種締め付け機器専用設計のソケットです。
■薄口軽量設計で、口径を二重六角にしてありますのでナット合わせが楽に行えます。

6NR-4121

ナットランナー用コンビネーションソケット
19.0 (3/4") Sq. Budd Wheel Socket for Nutrunner



NO.	S1 × S2	D1	D2	Q1	L	ピン Pin	リング O-Ring	重量	箱数	希望小売価格 Price
6NR-4121	41&21	57	44	15	89	6-P1	6-O1	716g	2	¥ 6,720

■口径形状に二重六角を、インナー側に二重四角を採用してナットに合わせ易くなっています。
■インパクトレンチ以外の、各種締め付け機器でお使いください。

8NR

ナットランナー用ソケット
25.4 (1/1") Sq. Socket for Nutrunner



NO.	S	D	φ	L	ピン Pin	リング O-Ring	重量 Weight	個数 Qty	希望小売価格 Price
8NR-32	32	46	20	62	8-P1	8-OG	453g	3	¥ 4,620
8NR-33	33	48	20	70	8-P1	8-OG	559g	3	¥ 4,620
8NR-33L	33	48	20	90	8-P1	8-OG	749g	3	¥ 5,090

- インパクトレンチ以外の、各種締め付け機器専用設計のソケットです。
- 薄口軽量設計で、口径を二重六角にしてありますのでナット合わせが楽に行えます。

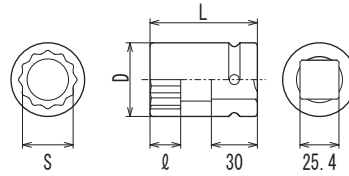

8NR

ナットランナー用コンビネーションソケット
25.4 (1/1") Sq. Budd Wheel Socket for Nutrunner



NO.	対辺寸法	S1	S2	D1	D2	φ	L	ピン Pin	リング O-Ring	重量 Weight	個数 Qty	希望小売価格 Price
8NR-3820	38&20	38	20	56	48	13	85	8-P1	8-OG	690g	2	¥ 8,680
8NR-4121	41&21	41	21	57	48	15	90	8-P1	8-OG	695g	2	¥ 8,990

- 口径形状に二重六角を、インナー側に二重四角を採用してナットに合わせ易くなっています。
- インパクトレンチ以外の、各種締め付け機器でお使いください。

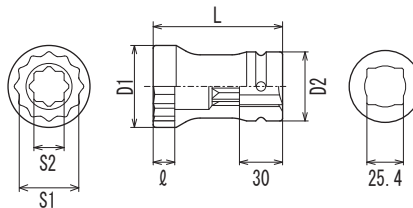

8NR-B

ナットランナー用ボール付きソケット
25.4 (1/1") Sq. Ball Retaining type Socket for Nutrunner



NO.	対辺寸法	S1	S2	D1	D2	φ	L	重量 Weight	個数 Qty	希望小売価格 Price
8NR-33B	33	33		48	53.5	20	70	634g	3	¥ 5,140
8NR-21B	21		21	40	53.5	21	70	626g	3	¥ 5,140
8NR-4121B	41&21	41	21	57	53.5	15	90	792g	2	¥ 9,490

- ドライブ側に鋼球と強力なバネを内蔵し、アンビルへの取付けにピンやOリング等を必要としません。
- 薄口軽量設計で、口径を二重六角や二重四角にしてありますのでナット合わせが楽に行えます。
- ソケットの差替えが頻繁なシーンや、増し締め作業に便利です。

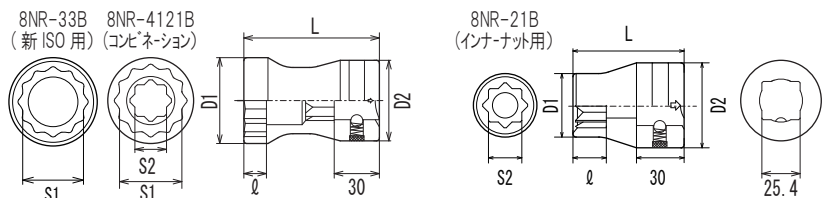

6ST

トルクレンチ用エクステンションソケット
19.05 (3/4") Sq. Extension Socket



NO.	ソケットサイズ Socket size	S1	S2	φ (12pt)	D1	D2	L	重量 Weight	個数 Qty	希望小売価格 Price
6ST-32	32	32		20	φ48	42	450	2,048g	1	¥ 9,030
6ST-33	33	33		20	φ50	42	450	2,079g	1	¥ 9,030
6ST-4121	41&21	41	21	15	φ57	42	450	2,160g	1	¥ 14,000

- より正確なトルクレンチ作業が可能な、一体型のエクステンションソケットです。
- 口径を二重六角、インナー側を二重四角にしてありますのでナットに合わせ易くなっています。

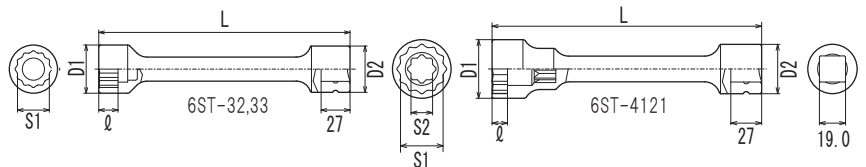

8ST

トルクレンチ用エクステンションソケット
25.4 (1/1") Sq. Extension Socket



NO.	ソケットサイズ Socket size	S1	S2	φ (12pt)	D1	D2	L	ピン Pin	リング O-ring	重量 Weight	個数 Qty	希望小売価格 Price
8ST-32	32	32		20	φ48	42	450	8-P1	8-OG	2,151g	1	¥ 10,000
8ST-33	33	33		20	φ50	42	450	8-P1	8-OG	2,178g	1	¥ 10,000
8ST-4121	41&21	41	21	15	φ57	42	450	8-P1	8-OG	2,259g	1	¥ 15,500

- より正確なトルクレンチ作業が可能な、一体型のエクステンションソケットです。
- 口径を二重六角、インナー側を二重四角にしてありますのでナットに合わせ易くなっています。
- ピン・Oリング対応です。

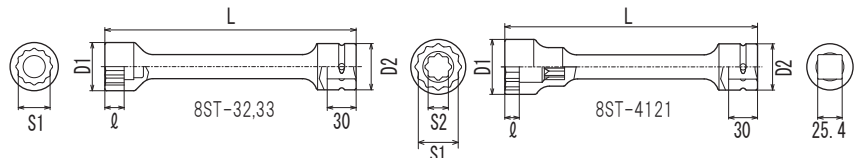

ボックスレンチ BOX WRENCH

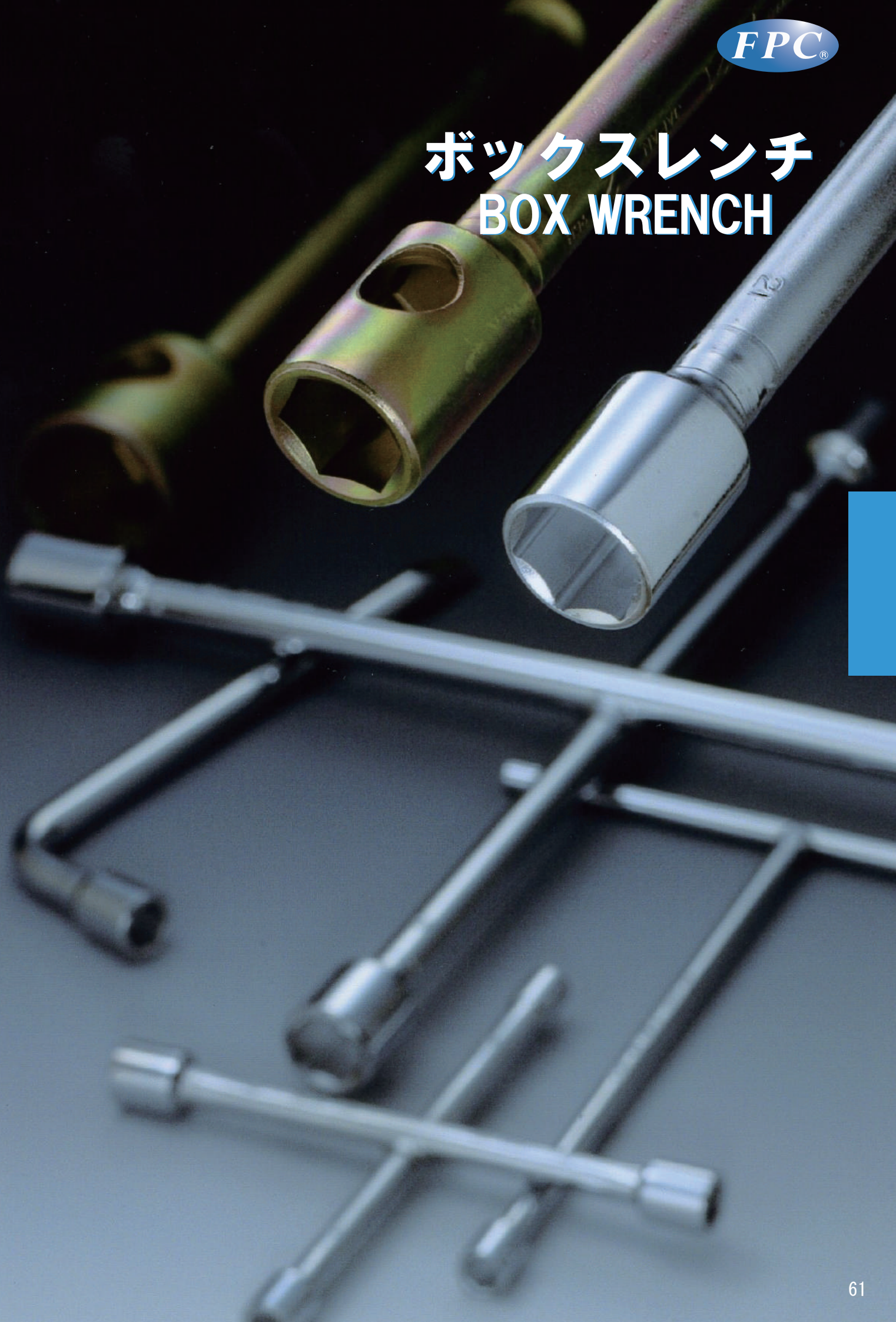

HCW

クロスリムレンチ
Cross Rim Wrench



NO.	対辺寸法 Size	L	重量	箱数	希望小売価格 Price
HCW-1017	10×12×14×17	280×280	550g	10	¥ 3,340
HCW-1217	12×13×14×17	280×280	627g	10	¥ 3,340
HCW-1219	12×14×17×19	300×300	723g	10	¥ 3,650
HCW-1421	14×17×19×21	350×350	979g	10	¥ 4,270
HCW-1723	17×19×21×23	406×406	1,447g	10	¥ 5,530
HCW-1926	19×21×23×26	406×406	1,477g	10	¥ 5,800
HCW-1927	19×22×24×27	406×406	1,972g	10	¥ 6,050

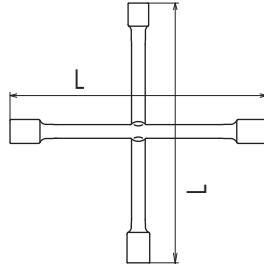

HCW

アルミホイール用薄口クロスリムレンチ
角軸付き・同サイズ2個付き
Thin Wall Cross Rim Wrench



NO.	対辺寸法 Size	L	重量	箱数	希望小売価格 Price
HCW-1721S	17×19×21×12.7 四角	406×406	1,325g	10	¥ 6,040
HCW-1721W	17×19×21×21(厚)	406×406	1,383g	10	¥ 6,040

- アルミホイール用に特別に外径を薄くしたクロスリムレンチです。
- 1721Sは主要3サイズと12.7mmの四角軸を組み合わせました。
- 1721Wは17/19/21の薄口ボックスと、21厚口ボックスを組み合わせました。

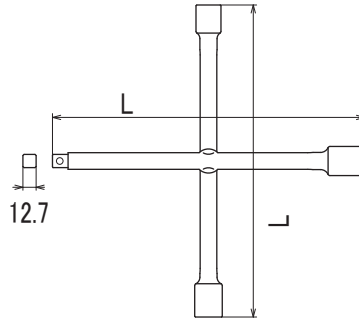

二面幅	外径
17	φ24
19	φ26.5
21	φ28
21(厚)	φ30

HCW

アルミホイール用薄口クロスリムレンチ
傷付き防止ゴム付き・パラボラ口径6角、12角
Thin Wall Cross Rim Wrench



NO.	対辺寸法 Size	L	重量	箱数	希望小売価格 Price
HCW-1722H	17×19×21×22	406×406	1,485g	10	¥ 7,480
HCW-1722D	17×19×21×22	406×406	1,432g	10	¥ 7,480

- 1722Hは口径に6角のパラボラを採用、ナットを傷つけません。更に口径底部にゴムクッションを入れて、ナットの頭部も保護します。
- 1722Dは口径に12角のパラボラを採用、ナットを傷付けずナットとの合わせ角度が少ないため手早い作業が可能になります。もちろんゴムクッション付きです。

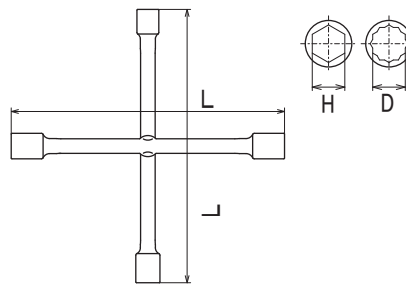

二面幅	外径
17	φ23.5
19	φ26
21	φ27.5
22	φ29.5

MCW

ミニクロスレンチ
Mini Cross Rim Wrench



NO.	対辺寸法 Size	L	重量	箱数	希望小売価格 Price
MCW-0812S	8×10×12×9.5 四角	180×180	241g	20	¥ 2,230

- ミニサイズのクロスレンチです。使用頻度の高い3サイズと9.5の角ドライブを組み合わせました。

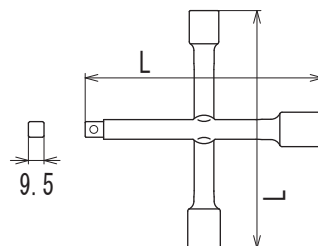

SPX-4

スピクロス
Spin Cross



ソケットも収納可能な袋付き
※ソケットは別売りです。

No.	S	L1	L2	φD	重量	箱数	希望小売価格 Price
SPX-4	12.7(1/2")sq	341	350	23	1,180g	1	¥ 10,000

■着脱式のクロスバーをドライブシャフトの中心に通すので、回転軸がぶれず快適です。
■ロックボタンでクロスバーを真ん中と両端に固定でき、思わぬ位置ずれや脱落がなく安全に作業ができます。



クロスバーを端に移動すれば
少ない力で緩め・締め付けが
できます。

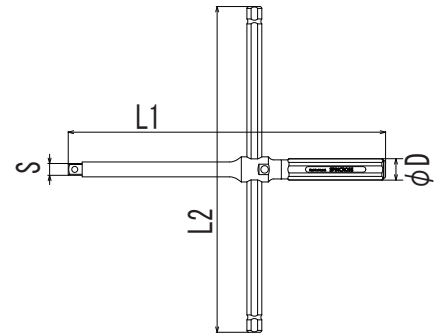

注意/CAUTION

■パイプ等を継ぎ足して使用しないでください。レンチに乗って作業しないでください。

SPX-TB-85,103,108

スピクロストルクバー
Spin Cross Torque Bar



SPX-4
スピクロスに
差し替えて
お使いください。

No.		全長	幅	重量	箱数	希望小売価格 Price
SPX-TB-85 (85N.m)	軽自動車向け	400	φ23	660g	1	¥ 20,000
SPX-TB-103(103N.m)	トヨタ車向け	400	φ23	660g	1	¥ 20,000
SPX-TB-108(108N.m)	日産車向け	400	φ23	660g	1	¥ 20,000

■スピクロス (SPX-4) に付属のクロスバーと差し替えると一定のトルクで締め付けができる、プリセットタイプのトルクバー。
※SPX-TB 単体での締め付けは行えません。
※締め付け専用です。ナットの外しにはお使い頂けません。

設定トルク締め付時



早回し使用時



※ナットを外す際はSPX-4に付属のクロスバーをお使いください。

注意/CAUTION

■本製品に付属の取扱説明書をよくお読みいただき、精密機器に準じたお取り扱いをお願いいたします。1年に1度校正を行ってください。(有償)

SPX-4-T85, T103, T108

トルクスピクロス
Torque Spin Cross



PAT.

No.		セット構成	重量	箱数	希望小売価格 Price
SPX-4-T85 (85N.m)	軽自動車向け	SPX-4, SPX-TB-85	1,910g	1	¥ 30,000
SPX-4-T103 (103N.m)	トヨタ車向け	SPX-4, SPX-TB-103	1,910g	1	¥ 30,000
SPX-4-T108 (108N.m)	日産車向け	SPX-4, SPX-TB-108	1,910g	1	¥ 30,000

■スピクロス (SPX-4) とスピクロストルクバー (SPX-TB) のセット。
詳細は右記 QR コードから動画でご紹介しております。(You Tube)



注意/CAUTION

■本製品に付属の取扱説明書をよくお読みいただき、精密機器に準じたお取り扱いをお願いいたします。1年に1度校正を行ってください。(有償)

4SC

クロスレンチ用ホイールナット用ソケット
12.7 (1/2") Sq. Drive Wheel Nut Socket



No.	S	D1	φ	D2	L	重量	箱数	希望小売価格 Price
4SC-17	17	23.7	21	22	49	84g	10	¥ 1,550
4SC-19	19	25.7	23	23	51	97g	10	¥ 1,600
4SC-21	21	27.5	25	23	53	104g	10	¥ 1,650
4SC-22	22	29	26	24	54	121g	10	¥ 1,700

■スピクロスに最適な薄型ソケット。六角部に応力が集中しない形状とソケット底部の樹脂プラグによりナットが傷付きにくくなっています。

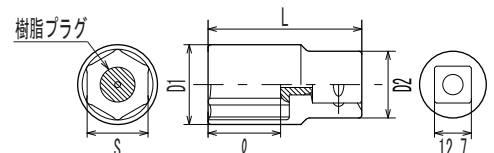

注意/CAUTION

■本商品はホイールナット専用特に薄型に設計しております。オーパートルクには十分ご注意ください。インパクトレンチ等の動力工具でご使用にならないでください。

LHW

強力 L 形ホイールナットレンチ (レバー付)
Heavy Duty L type Lug Nut Wrench (with lever)



NO.	S	φ	L	重量	箱数	希望小売価格 Price
LHW-14	14	18	220	289g	10	¥ 1,310
LHW-17	17	21	250	332g	10	¥ 1,370
LHW-19	19	23	280	454g	10	¥ 1,440
LHW-21	21	25	280	465g	10	¥ 1,550
LHW-23	23	27	320	674g	10	¥ 1,870

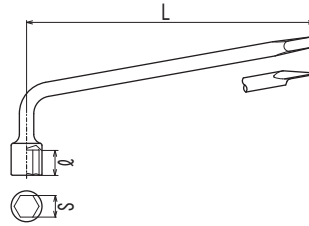

HNW-S

ホイールナットレンチ (バー付属)
Lug Nut Wrench (with bar)

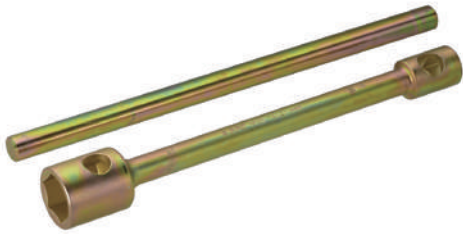

NO.	S1 × S2	D1	D2	L	付属バー Bar	重量	箱数	希望小売価格 Price
HNW-3217 S	32(6pt) × 17(4pt)	47	37.5	330	HCB-2560	3,539g	10	¥ 7,840
HNW-3517 S	35(6pt) × 17(4pt)	52	37.5	330	HCB-2560	3,834g	10	¥ 7,840
HNW-3820 S	38(6pt) × 20(4pt)	54	40	400	HCB-2560	4,154g	10	¥ 9,010
HNW-3821 S	38(6pt) × 21(4pt)	54	40	445	HCB-2560	4,344g	10	¥ 9,610
HNW-4121 S	41(6pt) × 21(4pt)	58.5	42.4	445	HCB-2560	4,584g	10	¥ 9,820
HNW-2321 S	23(6pt) × 21(6pt)	34	31	250	HCB-1633	1,130g	10	¥ 4,340
HNW-2623 S	26(6pt) × 23(6pt)	37	34	300	HCB-1933	1,523g	10	¥ 4,620
HNW-33 S	33(6pt)	48.5	40	445	HCB-2560	4,300g	10	¥ 7,100

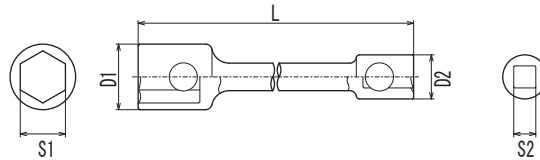

HCB

ホイールナットレンチ用バー
Bar for Lug Nut Wrench



NO.	D	適用ホイールナットレンチ Applicable item	L	重量	箱数	希望小売価格 Price
HCB-1633	φ16	HNW-2321	330	514g	10	¥ 910
HCB-1933	φ19	HNW-2623	330	738g	10	¥ 1,010
HCB-2560	φ25	HNW-3217 · 3517 · 3820 · 3821 · 4121 · 33	600	2,254g	10	¥ 2,380

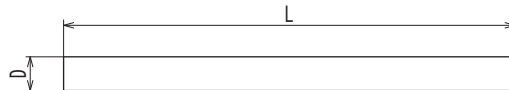

HTW

強力 T 形レンチ
Heavy Duty T-Wrench



NO.	S	D	L	W	重量	箱	希望小売価格 Price
HTW-7	7	10.5	250	150	157g	10	¥ 1,260
HTW-8	8	12	250	150	159g	10	¥ 1,260
HTW-9	9	14	250	180	171g	10	¥ 1,260
HTW-10	10	14.5	250	190	220g	10	¥ 1,260
HTW-11	11	16	250	190	227g	10	¥ 1,370
HTW-12	12	18	270	210	305g	10	¥ 1,370
HTW-13	13	18.5	270	210	364g	10	¥ 1,550
HTW-14	14	20	300	240	412g	10	¥ 1,550
HTW-17	17	25	330	260	554g	10	¥ 1,810
HTW-19	19	28	330	280	652g	10	¥ 1,950
HTW-21	21	30	330	280	782g	10	¥ 2,150

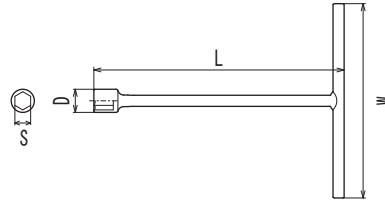

STW

T 形ショートレンチ
Short T-Wrench



NO.	S	D	L	W	重量	箱	希望小売価格 Price
STW-8	8	12	110	110	93g	10	¥ 960
STW-9	9	14	110	110	92g	10	¥ 960
STW-10	10	14.5	140	140	120g	10	¥ 960
STW-11	11	16	150	150	191g	10	¥ 1,090
STW-12	12	18	150	150	204g	10	¥ 1,090
STW-13	13	18.5	160	160	208g	10	¥ 1,190
STW-14	14	20	165	165	220g	10	¥ 1,190
STW-17	17	25	175	175	288g	10	¥ 1,350
STW-19	19	28	190	190	439g	10	¥ 1,450
STW-21	21	30	200	200	460g	10	¥ 1,600

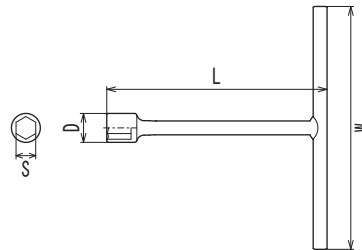

YW

Y 形レンチ
Y-Wrench



NO.	S	L	重量	箱	希望小売価格 Price
YW-0810	8×9×10	90	125g	10	¥ 1,380
YW-1013	10×11×13	95	201g	10	¥ 1,560
YW-1014	10×12×14	95	209g	10	¥ 1,560
YW-1017	10×14×17	100	266g	10	¥ 1,780
YW-1217	12×14×17	100	272g	10	¥ 1,820
YW-1419	14×17×19	110	419g	10	¥ 2,070

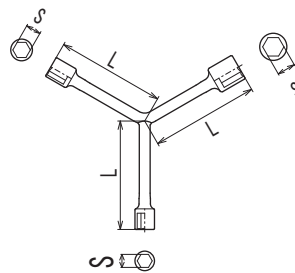

インパクトソケット IMPACT SOCKET



9.5mm
(3/8")

インパクトソケット IMPACT SOCKET



ASS-311

インパクトレンチ用ソケット携帯セット
9.5 (3/8") Sq.Drive 11Pcs.Set



品番 Set No.	ソケットサイズ Socket size	ハンドル Accessories	
NO. ASS-311	3/8WA- 8, 10, 12, 13, 14, 17	エクステンションバー Extension bar	3/8WETB-75,100
希望小売価格 Price	プラグソケット Spark Plug Socket HPW-3M-20.8	アダプター Adaptor	WSAD-403
948g		ビットホルダー Bit holder	BHG-3
1	ソケットはすべて6角です Total 7pc.	メタルケース Metal case	ASC-311 (175×44×55)

WSD-308

ロングソケットセット
9.5 (3/8") Sq.Drive 8Pcs.
Long Socket Set



品番 Set No.	ソケットサイズ Socket size	ハンドル Accessories	
NO. WSD-308	3/8WD- 8, 10, 12, 13, 14, 15, 17, 19	メタルケース Metal case	SC-201 (190×60×28)
希望小売価格 Price			
841g	ソケットはすべて6角です Total 8pc.		
1			

3/8WS

ショートソケット
9.5 (3/8") Sq.Drive Short Socket

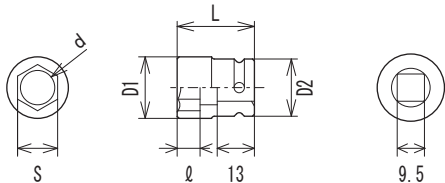

NO.	S	D1	φ	D2	L	d	ピン Pin	リング O-Ring	重量 Weight	希望小売価格 Price	
3/8WS-	1/4	11.5	5	19	25	5	3-P	3-0	26g	930	
3/8WS- 8	5/16	8	5/16	13	5	19	25	6	3-P	27g	930
3/8WS- 9		9		14.5	6	19	25	7	3-P	30g	930
3/8WS-	3/8	15	6	19	25	7	3-P	3-0	28g	930	
3/8WS-10		10		16	7	19	25	8	3-P	29g	930
3/8WS-11	7/16	11	7/16	17.5	7	19	25	9	3-P	31g	930
3/8WS-12		12		19	8	19	25	10	3-P	33g	930
3/8WS-	1/2	20	8	20	27	10.5	3-P	3-0	40g	960	
3/8WS-13		13		20	8	20	27	11	3-P	41g	960
3/8WS-14		14		21.5	8	20	27	12	3-P	43g	960
3/8WS-14.5	9/16	14.5	9/16	22	9	20	27	12	3-P	43g	1,050
3/8WS-15	19/32	15	19/32	23	9	20	27	12	3-P	45g	1,050
3/8WS-16	5/8	16	5/8	24	9	20	27	13	3-P	46g	1,050
3/8WS-17		17		25.5	10	20	27	14	3-P	48g	1,050
3/8WS-17.5	11/16	17.5	11/16	26	10	20	27	14	3-P	48g	1,170
3/8WS-18		18		27	12	20	30	15	3-P	60g	1,170
3/8WS-19	3/4	19	3/4	28	12	20	30	15	3-P	60g	1,170
3/8WS-20	25/32	20	25/32	30	12	20	32	15	3-P	63g	1,220
3/8WS-	13/16		13/16	30.5	12	20	32	15	3-P	71g	1,220
3/8WS-21		21		31	12	20	32	15	3-P	73g	1,220
3/8WS-22	7/8	22	7/8	32	12	20	32	17	3-P	71g	1,260
3/8WS-23		23		34	12	20	32	17	3-P	81g	1,320

3/8WA

セミロングソケット
9.5 (3/8") Sq.Drive Semi Long Socket

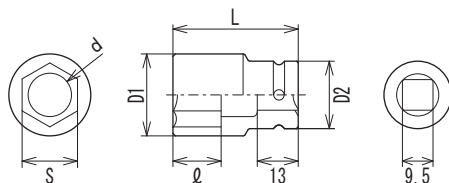

NO.	S	D1	φ	D2	L	d	ピン Pin	リング O-Ring	重量 Weight	希望小売価格 Price	
3/8WA- 6		6		11	5	19	32	5	3-P	31g	990
3/8WA-	1/4		1/4	11.5	5	19	32	5	3-P	34g	990
3/8WA- 7		7		12	5	19	32	6.5	3-P	33g	990
3/8WA- 8	5/16	8	5/16	13	5	19	32	6	3-P	34g	990
3/8WA- 9		9		14.5	6	19	32	7	3-P	36g	990
3/8WA-	3/8		3/8	15.5	6	19	32	7.5	3-P	39g	990
3/8WA-10		10		16	7	19	32	8	3-P	38g	990
3/8WA-11	7/16	11	7/16	17.5	7	19	32	9	3-P	41g	990
3/8WA-12		12		19	8	19	32	9	3-P	45g	990
3/8WA-	1/2		1/2	20	8	20	32	11	3-P	47g	1,050
3/8WA-13		13		20	8	20	34	11	3-P	49g	1,050
3/8WA-14		14		22	8	20	34	12	3-P	58g	1,050
3/8WA-14.5	9/16	14.5	9/16	22	8	20	34	12	3-P	57g	1,100
3/8WA-15	19/32	15	19/32	23	10	20	34	12	3-P	59g	1,100
3/8WA-16	5/8	16	5/8	24	10	20	34	13	3-P	60g	1,100
3/8WA-17		17		25.5	10	20	34	14	3-P	63g	1,100
3/8WA-17.5	11/16	17.5	11/16	26	10	20	34	14	3-P	64g	1,170
3/8WA-19	3/4	19	3/4	28	12	20	37	15	3-P	77g	1,170
3/8WA-	13/16		13/16	30.5	12	20	37	15	3-P	88g	1,230
3/8WA-21		21		31	12	20	37	15	3-P	90g	1,230
3/8WA-22	7/8	22	7/8	32	12	20	39	14	3-P	101g	1,320
3/8WA-23		23		34	12	20	39	14	3-P	112g	1,320

3/8WD

ロングソケット
9.5 (3/8") Sq.Drive Long Socket



NO.	S	D1	φ	D2	L	d	ピン Pin	リング O-Ring	重量 Weight	希望小売価格 Price
3/8WD-7	7	11.5	6	19	55	5	3-P	3-0	48g	1,410
3/8WD-8	8	12.5	7	19	55	6	3-P	3-0	54g	1,410
3/8WD-9	9	14	7	19	55	7	3-P	3-0	57g	1,410
3/8WD-10	10	15.5	8	19	55	8	3-P	3-0	59g	1,410
3/8WD-11	11	17	8	19	55	9	3-P	3-0	70g	1,410
3/8WD-12	12	18.5	9	19	55	10	3-P	3-0	76g	1,410
3/8WD-13	13	20	9	20	55	11	3-P	3-0	85g	1,520
3/8WD-14	14	21	11	20	55	12	3-P	3-0	86g	1,520
3/8WD-14.5	14.5	22	11	20	55	12	3-P	3-0	90g	1,600
3/8WD-15	15	23	11	20	55	12	3-P	3-0	94g	1,600
3/8WD-16	16	24	11	20	55	13	3-P	3-0	94g	1,600
3/8WD-17	17	25	11	20	55	14	3-P	3-0	91g	1,600
3/8WD-17.5	17.5	26	11	20	55	14	3-P	3-0	100g	1,820
3/8WD-19	19	27	12	20	55	15	3-P	3-0	91g	1,820
3/8WD-21	21	30	21	20	55	15	3-P	3-0	112g	1,930
3/8WD-22	22	32	21	20	55	15	3-P	3-0	121g	2,060

3/8SPL

スリムパラボラインパクトセミロングソケット
9.5 (3/8") Sq.Drive Slim Parabola Semi Long Socket



NO.	S	D1	φ	D2	L	ピン Pin	リング O-Ring	重量 Weight	希望小売価格 Price	
3/8SPL-10	10	14.7	8	19	35	3-P	3-0	40g	1,050	
3/8SPL-12	12	17.5	9	19	35	3-P	3-0	42g	1,050	
3/8SPL-14	14	20.5	10	19	35	3-P	3-0	46g	1,050	
3/8SPL-17	17	24.5	11	20	35	3-P	3-0	58g	1,100	
SPL-304	3/8SPL-10・12・14・17 4pcs.Set							200g	1	4,250

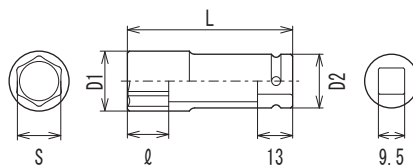

3/8SPD

スリムパラボラインパクトロングソケット
9.5 (3/8") Sq.Drive Slim Parabola Long Socket



NO.	S	D1	φ	D2	L	ピン Pin	リング O-Ring	重量 Weight	希望小売価格 Price	
3/8SPD-8	8	12	8	19	60	3-P	3-0	51g	1,570	
3/8SPD-10	10	14.7	11	19	60	3-P	3-0	60g	1,570	
3/8SPD-12	12	17.5	13	19	60	3-P	3-0	72g	1,570	
3/8SPD-13	13	19	13	19	60	3-P	3-0	84g	1,680	
3/8SPD-14	14	20.5	14	19	60	3-P	3-0	80g	1,680	
SPD-305	3/8SPD-8・10・12・13・14 5pcs.Set							365g	1	8,070

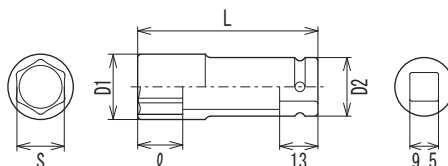

3UX

インパクトユニバーサルエクステンションソケット
9.5 (3/8") Sq.Drive Universal Extension Socket



NO.	S	D	φ	L2	L1	ピン Pin	リング O-Ring	重量 Weight	希望小売価格 Price	
3UX-8	8	12	5	27	150	3-P	3-0	149g	5,250	
3UX-10	10	14	7	31	154	3-P	3-0	155g	5,250	
3UX-12	12	17	8	33	156	3-P	3-0	158g	5,250	
3UX-14	14	20	8	33	156	3-P	3-0	159g	5,250	
3UX-S	3UX-8・10・12・14 4pcs.Set							698g	1	21,000

- 首振り機能を持ったエクステンションソケットです。
- 入り組んだ箇所作業に最適です。

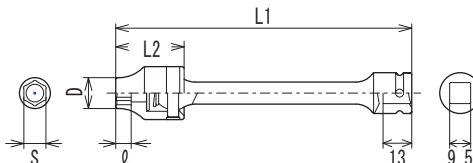

3UXD

インパクトユニバーサルエクステンションディープソケット
9.5 (3/8") Sq.Drive Universal Extension Deep Socket



NO.	S	D	φ	L2	L1	ピン Pin	リング O-Ring	重量 Weight	希望小売価格 Price	
3UXD-8	8	12	7	57	180	3-P	3-0	172g	5,880	
3UXD-10	10	14	8	61	184	3-P	3-0	180g	5,880	
3UXD-12	12	17	9	63	186	3-P	3-0	195g	5,880	
3UXD-14	14	20	10	63	186	3-P	3-0	205g	5,880	
3UXD-S	3UXD-8・10・12・14 4pcs.Set							828g	1	23,520

- ソケット部がディープタイプになっているので段差のある所の作業に適しています。

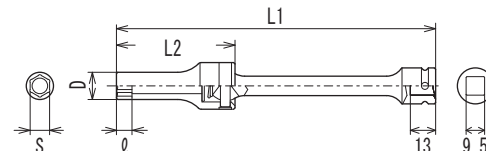

3H

インパクト用ヘキサゴンレンチ
9.5 (3/8") Sq. Drive Hexagon Wrench



NO.	S	φ	D	L	保証荷重 N・m	ピン Pin	リング O-Ring	重量 g	箱 個	希望小売価格 Price
3H-4	4	15	19	50	13.7	3-P	3-0	34g	10	¥ 1,190
3H-5	5	17	19	50	26.5	3-P	3-0	35g	10	¥ 1,190
3H-6	6	18	19	50	46.1	3-P	3-0	37g	10	¥ 1,190
3H-8	8	23	20	50	108	3-P	3-0	52g	10	¥ 1,340
3H-10	10	27	20	50	196	3-P	3-0	62g	10	¥ 1,410
3H-12	12	30	20	50	315	3-P	3-0	74g	10	¥ 1,480

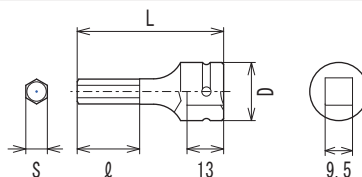

BH・BHG

ビットホルダー
9.5 (3/8") Sq. Drive Bit Holder



NO.	S	D	φ	L	ピン Pin	リング O-Ring	重量 g	箱 個	希望小売価格 Price
BH-3	6.35(1/4")	18	23	41	3-P	3-0	41g	10	¥ 2,320
BH-38	8	19	23	45	3-P	3-0	43g	10	¥ 2,920
BHG-3	6.35(1/4")	18	23	41	3-P	3-0	57g	10	¥ 3,060

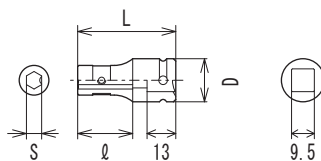

BP・BF

ドライバービット
6.35Hex Screwdriver Bit



NO.	対辺寸法 Hex Size	先端形状 Bit type	全長 Length	重量 g	箱 個	希望小売価格 Price
BP-2×50	6.35	(+)No.2	50	12g	10	¥ 570
BP-2×75	6.35	(+)No.2	75	19g	10	¥ 570
BP-3×50	6.35	(+)No.3	50	12g	10	¥ 570
BP-3×75	6.35	(+)No.3	75	19g	10	¥ 570
BF-7×50	6.35	(-)1.0×7	50	12g	10	¥ 570
BF-7×75	6.35	(-)1.0×7	75	19g	10	¥ 570

WUJ-3/8

ユニバーサルジョイント
9.5 (3/8") Sq. Drive Universal Joint



NO.	差込角 Female	駆動角 Male	L	ピン Pin	リング O-Ring	重量 g	箱 個	希望小売価格 Price
WUJ-3/8	9.5(3/8")	9.5(3/8")	48.5	3-P	3-0	80g	5	¥ 4,650

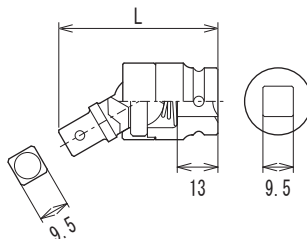

3/8WETB

エクステンションバー
9.5 (3/8") Sq. Drive Extension Bar



NO.	差込角 Female	駆動角 Male	L	ピン Pin	リング O-Ring	重量 g	箱 個	希望小売価格 Price
3/8WETB-75	9.5(3/8")	9.5(3/8")	75	3-P	3-0	68g	5	¥ 2,400
3/8WETB-100	9.5(3/8")	9.5(3/8")	100	3-P	3-0	98g	5	¥ 2,580

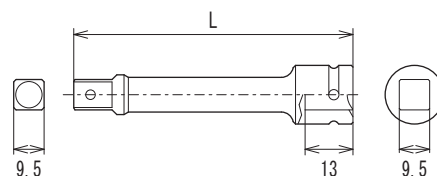

ASS-414

インパクトレンチ用ソケット携帯セット
12.7 (1/2") Sq.Drive 14Pcs.Set



品番 Set No.	ソケットサイズ Socket size	ハンドル Accessories	
NO. ASS-414	1/2WA- 14, 17, 19, 21, 22, 23, 24, 27	エクステンションバー Extension bar	1/2WETB-100
希望小売価格 Price		アダプター Adaptor	WSAD-604
📦 3,254g	1/2WM- 17, 19, 21		
	プラグソケット Spark Plug Socket HPW-4B-20.8		
	ソケットはすべて 6角です Total 12pc.	メタルケース Metal case	ASC-414 (220×105×65)

4WS-S14

ショートソケットセット
12.7 (1/2") Sq.Drive Short Socket 14Pcs.Set



品番 Set No.	ソケットサイズ Socket size	ハンドル Accessories	
NO. 4WS-S14	1/2WS- 10, 12, 13, 14, 15, 16, 17, 19, 21, 22, 24, 26, 27	エクステンションバー Extension bar	1/2WETB-150
希望小売価格 Price			
📦 2,680g			
	ソケットはすべて 6角です Total 13pc.	メタルケース Metal case	ASC-414 (220×105×65)

4WA-S8,S11,S17

セミロングソケットセット
12.7 (1/2") Sq.Drive Semi Long Socket Set



品番 Set No.	ソケットサイズ Socket size	ハンドル Accessories	
NO. 4WA-S8	1/2WA-17, 19, 21, 22, 23, 24, 26, 27		
希望小売価格 Price			
📦 2,150g	Total 8pc.	メタルケース Metal case	ASC-804 (215×65×84)
NO. 4WA-S11	1/2WA-14, 17, 19, 21, 22, 23, 24, 26, 27, 30, 32		
希望小売価格 Price			
📦 3,640g	Total 11pc.		
NO. 4WA-S17	1/2WA-10, 12, 13, 14, 15, 16, 17, 19, 21, 22, 23, 24, 26, 27, 30, 32	メタルケース Metal case	ASC-807 (205×120×92)
希望小売価格 Price			
📦 4,580g	Total 17pc.		

1/2WS

ショートソケット
12.7 (1/2") Sq.Drive Short Socket

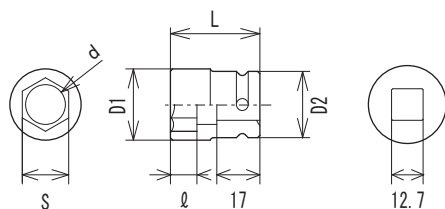

NO.	S	D1	ℓ	D2	L	d	ピン Pin	リング O-Ring	📦	希望小売価格 Price		
1/2WS- 7	7	14	6	25	35	6	4-P1	4-01	61g	10 ¥ 990		
1/2WS- 8	5/16	8	5/16	15	6	25	35	6	4-P1	4-01	64g	10 ¥ 990
1/2WS- 9		9	16	6	25	35	7	4-P1	4-01	75g	10 ¥ 990	
1/2WS-	3/8		3/8	17	7	25	35	8	4-P1	4-01	62g	10 ¥ 990
1/2WS-10		10	17.5	7	25	35	8	4-P1	4-01	67g	10 ¥ 990	
1/2WS-11	7/16	11	7/16	19	8	25	35	9	4-P1	4-01	69g	10 ¥ 990
1/2WS-12		12	20.5	8	25	35	10	4-P1	4-01	72g	10 ¥ 990	
1/2WS-	1/2		1/2	21	8	25	35	10	4-P1	4-01	85g	10 ¥ 990
1/2WS-13		13	21	8	25	35	11	4-P1	4-01	72g	10 ¥ 990	
1/2WS-14		14	23	9	27	38	12	4-P2	4-02	97g	10 ¥ 990	
1/2WS-14.5	9/16	14.5	9/16	24	10	27	38	13	4-P2	4-02	99g	10 ¥ 990
1/2WS-15	19/32	15	19/32	24.5	10	27	38	13	4-P2	4-02	101g	10 ¥ 990
1/2WS-16	5/8	16	5/8	25.5	10	27	38	13	4-P2	4-02	102g	10 ¥ 990
1/2WS-17		17	27	10	27	38	14	4-P2	4-02	110g	10 ¥ 990	
1/2WS-17.5	11/16	17.5	11/16	27	10	27	38	14	4-P2	4-02	110g	10 ¥ 1,100
1/2WS-18		18	28	12	28	40	16	4-P2	4-02	122g	10 ¥ 1,100	
1/2WS-19	3/4	19	3/4	30	12	28	40	16	4-P2	4-02	130g	10 ¥ 1,100
1/2WS-20	25/32	20	25/32	31.5	13	28	40	17	4-P2	4-02	137g	10 ¥ 1,190
1/2WS-	13/16		13/16	32	14	28	40	17	4-P2	4-02	137g	10 ¥ 1,190
1/2WS-21		21	33	14	28	40	17	4-P2	4-02	142g	10 ¥ 1,190	
1/2WS-22	7/8	22	7/8	34	14	28	43	18	4-P2	4-02	160g	10 ¥ 1,210
1/2WS-23		23	35	14	28	43	18	4-P2	4-02	165g	10 ¥ 1,240	
1/2WS-24	15/16	24	15/16	36.5	14	28	43	20	4-P2	4-02	168g	10 ¥ 1,340
1/2WS-25		25	37	15	28	45	20	4-P2	4-02	175g	10 ¥ 1,500	
1/2WS-	1/1		1/1	38	15	28	45	20	4-P2	4-02	178g	10 ¥ 1,500
1/2WS-26		26	39	15	28	45	20	4-P2	4-02	188g	10 ¥ 1,500	
1/2WS-27	1.1/16	27	1.1/16	40	15	28	45	18	4-P2	4-02	198g	5 ¥ 1,920
1/2WS-28		28	42	16	28	45	18	4-P2	4-02	208g	5 ¥ 2,160	
1/2WS-29	1.1/8	29	1.1/8	43	16	28	45	18	4-P2	4-02	207g	5 ¥ 2,160
1/2WS-30	1.3/16	30	1.3/16	44	18	28	47	20	4-P2	4-02	219g	5 ¥ 2,270
1/2WS-32	1.1/4		1.1/4	47	18	28	47	20	4-P2	4-02	240g	5 ¥ 2,390
1/2WS-35	1.3/8	35	1.3/8	50	20	36	50	28	4-P3	6-01	330g	5 ¥ 2,580
1/2WS-36		36	51	20	36	50	28	4-P3	6-01	334g	5 ¥ 2,760	

1/2WA

セミロングソケット
12.7 (1/2") Sq.Drive Semi Long Socket



NO.	S	D1	Q	D2	L	d	ピン Pin	リング O-Ring	重量 Weight	希望小売価格 Price	
1/2WA-	3/8	3/8	16.5	15	25	52	8	4-P1	4-01	99g	10 ¥ 1,410
1/2WA-10	10		16.5	15	25	52	8	4-P1	4-01	89g	10 ¥ 1,410
1/2WA-11	7/16	7/16	18	15	25	52	9	4-P1	4-01	101g	10 ¥ 1,410
1/2WA-12	12		19.5	15	25	52	10	4-P1	4-01	100g	10 ¥ 1,410
1/2WA-	1/2	1/2	20	15	25	52	11	4-P1	4-01	111g	10 ¥ 1,410
1/2WA-13	13		20.5	15	25	52	11	4-P1	4-01	102g	10 ¥ 1,410
1/2WA-14	14		22	17	27	52	12	4-P1	4-01	116g	10 ¥ 1,410
1/2WA-14.5	9/16	9/16	23	17	27	52	12.5	4-P1	4-01	125g	10 ¥ 1,410
1/2WA-15	19/32	19/32	23.5	17	27	52	13	4-P1	4-01	125g	10 ¥ 1,410
1/2WA-16	5/8	5/8	24.5	17	27	52	14	4-P1	4-01	125g	10 ¥ 1,410
1/2WA-17	17		26	17	27	52	14	4-P1	4-01	138g	10 ¥ 1,410
1/2WA-17.5	11/16	11/16	27	17	27	52	15	4-P2	4-02	144g	10 ¥ 1,530
1/2WA-19	3/4	3/4	28	17	28	52	16	4-P2	4-02	154g	10 ¥ 1,530
1/2WA-	13/16	13/16	30.5	17	28	52	16	4-P2	4-02	167g	10 ¥ 1,530
1/2WA-21	21		31.5	17	28	52	17	4-P2	4-02	176g	10 ¥ 1,530
1/2WA-22	7/8	7/8	33	20	28	52	18	4-P2	4-02	185g	10 ¥ 1,610
1/2WA-23	23		34	20	28	52	18	4-P2	4-02	189g	10 ¥ 1,610
1/2WA-24	15/16	15/16	35.5	20	28	52	20	4-P2	4-02	195g	5 ¥ 1,700
1/2WA-	1/1	1/1	37.5	20	28	75	20	4-P2	4-02	350g	5 ¥ 2,120
1/2WA-26	26		38	20	28	75	23	4-P2	4-02	322g	5 ¥ 2,120
1/2WA-27	1.1/16	1.1/16	39.5	20	28	75	23	4-P2	4-02	350g	5 ¥ 2,170
1/2WA-29	1.1/8	1.1/8	41.5	22	36	75	23	4-P3	6-01	409g	5 ¥ 2,380
1/2WA-30	1.3/16	1.3/16	43	23	36	75	24	4-P3	6-01	406g	5 ¥ 2,620
1/2WA-32	1.1/4	1.1/4	45	23	36	75	26	4-P3	6-01	403g	5 ¥ 2,860

4WGS-S

スーパースリムショートソケットセット
12.7 (1/2") Sq.Drive Super Slim Short Socket
17Pcs.Set



品番 Set No.	ソケットサイズ Socket size	アクセサリ Accessories
NO. 4WGS-S	4WGS-10, 12, 13, 14, 17, 19, 21, 22, 23, 24, 26, 27, 30, 32, 33, 35, 36	メタルケース Metal case
希望小売価格 Price	¥23,000	ASC-414 (220×105×65)
重量 Weight	3,202g	
箱数 Box	1	
ソケットはすべて6角です Total 17pc.		

4WGS-10S

スーパースリムショートソケットセット
12.7 (1/2") Sq.Drive Super Slim Short Socket
10Pcs.Set



品番 Set No.	ソケットサイズ Socket size	アクセサリ Accessories
NO. 4WGS-10S	4WGS-10, 12, 13, 14, 17, 19, 21, 22, 23, 24	紙箱入り Carton Box
希望小売価格 Price	¥9,310	
重量 Weight	884g	
箱数 Box	1	
ソケットはすべて6角です Total 10pc.		

4WGS-10SK

スーパースリムショートソケットセット
12.7 (1/2") Sq.Drive Super Slim Short Socket
10Pcs.Set



品番 Set No.	ソケットサイズ Socket size	アクセサリ Accessories
NO. 4WGS-10SK	4WGS-10, 11, 12, 13, 14, 17, 19, 21, 22, 24	メタルケース Metal case
希望小売価格 Price	¥9,500	ASC-10SK (310×51×44)
重量 Weight	1,145g	
箱数 Box	1	
ソケットはすべて6角です Total 10pc.		

4WG-S

スーパースリムソケットセット
12.7 (1/2") Sq.Drive Super Slim Semi Long Socket
14Pcs.Set



品番 Set No.	ソケットサイズ Socket size	アクセサリ Accessories
NO. 4WG-S	4WG- 10, 12, 13, 14, 17, 19, 21, 22, 23, 24, 26, 27, 30, 32	
希望小売価格 Price	¥26,000	
重量 Weight	3,469g	
個数 Quantity	1	
ソケットはすべて6角です Total 14pc.		メタルケース Metal case
		ASC-807 (205×120×92)

4WG-7S

スーパースリムソケットセット
12.7 (1/2") Sq.Drive Super Slim Semi Long Socket
7Pcs.Set



品番 Set No.	ソケットサイズ Socket size	アクセサリ Accessories
NO. 4WG-7S	4WG- 10, 12, 13, 14, 17, 19, 21	
希望小売価格 Price	¥10,530	
重量 Weight	768g	
個数 Quantity	1	
ソケットはすべて6角です Total 7pc.		紙箱入り Carton Box

4WG

スーパースリムソケット
12.7 (1/2") Sq.Drive Super Slim Semi Long Socket



NO.	S	D1	φ	D2	L	d	ピン Pin	リング O-Ring	重量 Weight	個数 Quantity	希望小売価格 Price
4WG-10	10	14	15	24	60	8	4-P1	4-01	76g	10	¥ 1,470
4WG-12	12	17	15	24	60	10	4-P1	4-01	87g	10	¥ 1,470
4WG-13	13	18	15	24	60	11	4-P1	4-01	89g	10	¥ 1,470
4WG-14	14	20	17	24	60	12	4-P1	4-01	98g	10	¥ 1,470
4WG-17	17	24	17	24	60	14	4-P1	4-01	124g	10	¥ 1,470
4WG-19	19	26	17	26	60	16	4-P1	4-01	139g	10	¥ 1,590
4WG-21	21	28.5	17	26	60	17	4-P1	4-01	155g	10	¥ 1,590
4WG-22	22	30	20	27	60	18	4-P2	4-02	168g	5	¥ 1,650
4WG-23	23	31	20	28	60	18	4-P2	4-02	183g	5	¥ 1,650
4WG-24	24	33	20	28	60	20	4-P2	4-02	197g	5	¥ 1,750
4WG-26	26	35	20	28	80	20	4-P2	4-02	223g	5	¥ 2,180
4WG-27	27	37	20	28	80	20	4-P2	4-02	243g	5	¥ 2,200
4WG-30	30	41	23	28	80	23	4-P2	4-02	269g	3	¥ 2,670
4WG-32	32	43	23	36	80	26	4-P3	6-01	397g	3	¥ 2,960

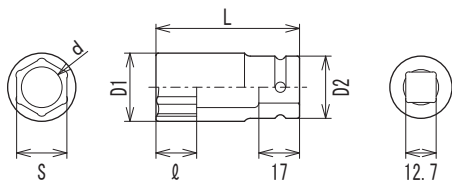

4WGS

スーパースリムショートソケット
12.7 (1/2") Sq.Drive Super Slim Short Socket



NO.	S	D1	φ	D2	L	d	ピン Pin	リング O-Ring	重量 Weight	個数 Quantity	希望小売価格 Price
4WGS-10	10	14	7	24	35	8	4-P1	4-01	55g	10	¥ 850
4WGS-11	11	16.5	8	24	35	9	4-P1	4-01	58g	10	¥ 850
4WGS-12	12	17	8	24	35	10	4-P1	4-01	58g	10	¥ 850
4WGS-13	13	18	8	24	35	11	4-P1	4-01	58g	10	¥ 850
4WGS-14	14	20	9	24	38	12	4-P1	4-01	67g	10	¥ 850
4WGS-17	17	24	10	24	38	14	4-P1	4-01	77g	10	¥ 850
4WGS-19	19	26	12	26	40	16	4-P1	4-01	92g	10	¥ 960
4WGS-21	21	28.5	14	26	40	17	4-P1	4-01	96g	10	¥ 960
4WGS-22	22	30	14	27	43	18	4-P2	4-02	117g	10	¥ 1,020
4WGS-23	23	31	14	28	43	18	4-P2	4-02	128g	10	¥ 1,020
4WGS-24	24	33	14	28	43	20	4-P2	4-02	136g	10	¥ 1,100
4WGS-26	26	35	15	28	45	23	4-P2	4-02	137g	10	¥ 1,340
4WGS-27	27	37	15	28	45	23	4-P2	4-02	148g	10	¥ 1,390
4WGS-30	30	41	18	28	47	23	4-P2	4-02	173g	5	¥ 1,630
4WGS-32	32	43	18	36	47	26	4-P3	6-01	246g	5	¥ 1,820
4WGS-33	33	44	20	36	50	27	4-P3	6-01	258g	5	¥ 2,060
4WGS-35	35	47	20	36	50	28	4-P3	6-01	275g	5	¥ 2,180
4WGS-36	36	48.5	20	36	50	28	4-P3	6-01	293g	5	¥ 2,310

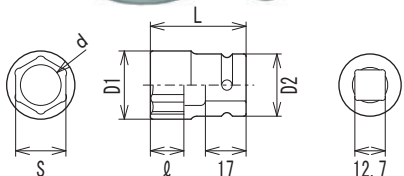

4WGL-21A

貫通ナット用浅ロインパクトソケット
12.7 (1/2") Sq.Drive
Shallow Long Socket for Open-end Nut



NO.	S	D1	φ	D2	L	ピン Pin	リング O-Ring	重量	希望小売価格 Price
4WGL-21A	21	28.5	13	26	100	4-P1	4-O1	202g	5 ¥ 2,420

■貫通ホイールナット用に嵌合部を浅くしましたので、ナットが取り出しやすく、またホイール表面を傷つけることが少ないソケットです。

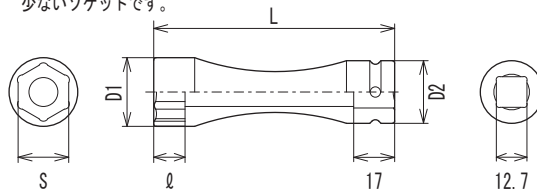

※在庫限りです。ご発注の際はご確認をお願い致します。

1/2SPS

スリムパラボラショートソケット
12.7 (1/2") Sq.Drive Slim Parabola Short Socket



NO.	S	D1	φ	D2	L	d	ピン Pin	リング O-Ring	重量	希望小売価格 Price
1/2SPS-14	14	20.5	10	23.5	35	12	4-P1	4-O1	61g	10 ¥ 1,140
1/2SPS-17	17	24.5	11	23.5	37	14	4-P1	4-O1	72g	10 ¥ 1,140
1/2SPS-19	19	27	12	25	38	16	4-P1	4-O1	85g	10 ¥ 1,220
1/2SPS-21	21	29	13	26	39	17	4-P1	4-O1	98g	10 ¥ 1,290
1/2SPS-23	23	32.5	15	28	41	18	4-P2	4-O2	130g	10 ¥ 1,370
SPS-405	1/2SPS-14・17・19・21・23 5pcs.Set							621g	1	¥ 6,800

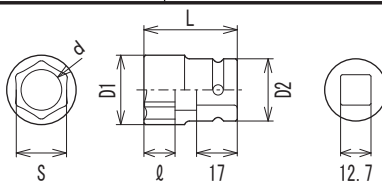

1/2SPL

スリムパラボラインパクトロングソケット
12.7 (1/2") Sq.Drive Slim Parabola Long Socket

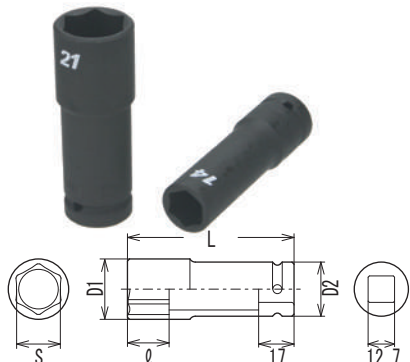

NO.	S	D1	φ	D2	L	d	ピン Pin	リング O-Ring	重量	希望小売価格 Price
1/2SPL-10	10	15	16	23.5	80	9	4-P1	4-O1	104g	10 ¥ 1,860
1/2SPL-12	12	18	16	23.5	80	11	4-P1	4-O1	117g	10 ¥ 1,860
1/2SPL-13	13	19.5	16	23.5	80	11	4-P1	4-O1	134g	10 ¥ 1,860
1/2SPL-14	14	20.5	18	23.5	80	13	4-P1	4-O1	135g	10 ¥ 1,860
1/2SPL-17	17	24.5	20	23.5	80	16	4-P1	4-O1	151g	10 ¥ 1,960
1/2SPL-19	19	27	20	25	80	18	4-P1	4-O1	164g	10 ¥ 2,080
1/2SPL-21	21	29	20	26	80	20	4-P1	4-O1	170g	5 ¥ 2,200
1/2SPL-22	22	31	21	28	80	21	4-P2	4-O2	205g	5 ¥ 2,260
1/2SPL-23	23	32.5	22	28	80	22	4-P2	4-O2	205g	5 ¥ 2,340
1/2SPL-24	24	34	22	29	80	23	4-P2	4-O2	225g	5 ¥ 2,400
SPL-407	1/2SPL-14・17・19・21・22・23・24 7pcs.Set							1,722g	1	¥ 15,800
SPL-410	1/2SPL-10・12・13・14・17・19・21・22・23・24 10pcs.Set							2,182g	1	¥ 20,800



1/2WWM

スリムパラボラ化粧ナット用ソケット
12.7 (1/2") Sq.Drive Slim Parabola Socket
(for Chrome plated Nut)



NO.	S	D1	φ	D2	L	ピン Pin	リング O-Ring	重量	希望小売価格 Price	
1/2WWM-17	17	25	19	25	60	4-P1	4-O1	143g	5 ¥ 2,130	
1/2WWM-19	19	27.5	22	27.5	60	4-P2	4-O2	174g	5 ¥ 2,180	
1/2WWM-21	21	29.5	23	28	60	4-P2	4-O2	188g	5 ¥ 2,250	
1/2WWM-S	1/2WWM-17・19・21 3pcs.Set							620g	1	¥ 6,720

■6角の形状はFPC独自のパラボラ形状、また6角の底にゴムクッションをセットしましたので、ナットを傷つけません。

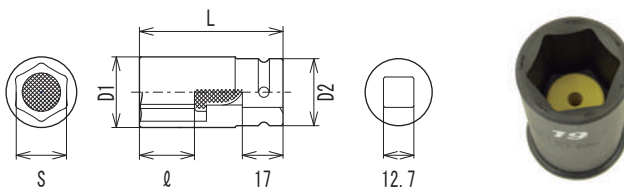

4WP

スリムパラボラ化粧ナット用ロングソケット
12.7 (1/2") Sq.Drive Slim Parabola Long Socket
(for Chrome plated Nut)



NO.	S	D1	φ	D2	L	ピン Pin	リング O-Ring	重量	希望小売価格 Price	
4WP-17	17	24.5	19	23.5	100	4-P1	4-O1	239g	3 ¥ 2,550	
4WP-19	19	27	22	25	100	4-P1	4-O1	275g	3 ¥ 2,730	
4WP-21	21	29	23	26	100	4-P1	4-O1	298g	3 ¥ 2,850	
4WP-3S	4WP-17・19・21 3pcs.Set							927g	1	¥ 8,130

■化粧ナット用ソケットのロングタイプです。全長を100mmとたっぷりっておりますので、使い勝手は抜群です。
■色分けした大きな文字のカラー表示で、サイズが一目瞭然です。

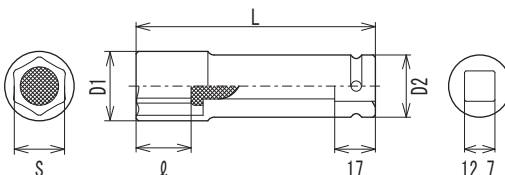

4WH

インパクト・ホイールナット用ソケット
12.7 (1/2") Sq.Drive Wheel Nut Socket



No.	S	D1	φ	D2	L	ピン Pin	リング O-Ring	重量	希望小売価格 Price
4WH-17	17	24	18	25	100	4-P1	4-O1	188g	3 ¥ 2,390
4WH-19	19	26	19	25	100	4-P1	4-O1	195g	3 ¥ 2,450
4WH-21	21	27.5	22	25	100	4-P1	4-O1	197g	3 ¥ 2,490
4WH-22	22	29	23	25	100	4-P1	4-O1	204g	3 ¥ 2,640
4WH-3S	4WH-17・19・21				3pcs.Set	紙箱入り		595g	1 ¥ 7,330

- アルミホイール専用のインパクトソケットです。薄肉・色分けしたサイズ表示で便利に使えます。
- メッキナット・塗装ナットを傷付けにくい樹脂板付き。

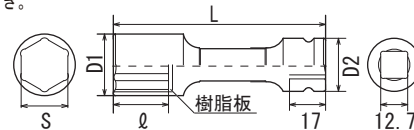

注意/CAUTION

- ホイールナット専用に特に薄型に設計しておりますので、早期に破損することがあります。

4WK

ショートナット用浅口ソケット
12.7 (1/2") Sq.Drive
Shallow Socket for Short Nut



No.	S	D1	φ	D2	L	ピン Pin	リング O-Ring	重量	希望小売価格 Price
4WK-19	19	25.7	13	25	100	4-P1	4-O1	195g	3 ¥ 2,440
4WK-21	21	27.5	13	25	100	4-P1	4-O1	205g	3 ¥ 2,480

- ショートナット用に嵌合部を浅口にしてあり、ソケットの先端がホイールに接触しにくくなっています。
- ナットの頭部が傷付くのを防止する樹脂板付きです。
- ボルト逃げ穴を付けてあり、貫通ナットにも使えます。

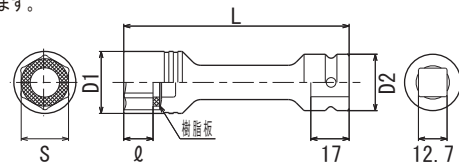

注意/CAUTION

- ホイールナット専用に特に薄型に設計しておりますので、早期に破損することがあります。

4PT

仮締め用ソケット
12.7 (1/2") Sq.Drive Temporary Tightening Socket



NO.	対応寸法	S1	S2	φ	D	L	ピン Pin	リング O-Ring	重量	希望小売価格 Price
4PT-33	33	33		20	46	110	4-P1	4-O1	350g	3 ¥ 7,030
4PT-4121	41&21	41	21	15	56	110	4-P1	4-O1	480g	3 ¥ 9,660

- 1/2" Sqのインパクトレンチでホイールナットの仮締めができる小型軽量なソケットです。
- 口径形状に二重六角を、インナー側に二重四角を採用してナットに合わせ易くなっています。
- 本製品で仮締めの後は、必ず締め付け機器等で最終締め付けを行って下さい。

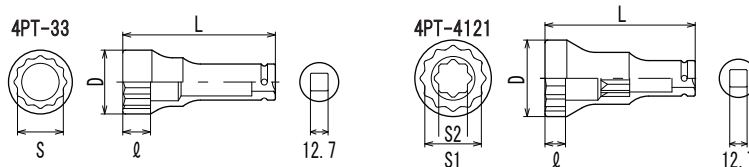

4UX

インパクトユニバーサルエクステンションソケット
12.7 (1/2") Sq.Drive Universal Extension Socket



NO.	S	D	φ	L2	L1	ピン Pin	リング O-Ring	重量	希望小売価格 Price
4UX-8	8	12	5	27	150	4-P1	4-O1	221g	5 ¥ 5,610
4UX-10	10	14	7	31	154	4-P1	4-O1	225g	5 ¥ 5,610
4UX-12	12	17	8	33	156	4-P1	4-O1	230g	5 ¥ 5,610
4UX-14	14	20	8	33	156	4-P1	4-O1	229g	5 ¥ 5,610
4UX-17	17	24	10	35	158	4-P1	4-O1	242g	5 ¥ 5,610
4UX-S	4UX-8・10・12・14				4pcs.Set			979g	1 ¥ 22,440

- 首振り機能を持ったエクステンションソケットです。
- 入り組んだ箇所の作業に最適です。

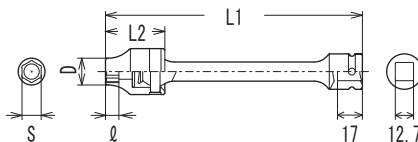

4UXD

インパクトユニバーサルエクステンションディープソケット
12.7 (1/2") Sq.Drive Universal Extension Deep Socket



NO.	S	D	φ	L2	L1	ピン Pin	リング O-Ring	重量	希望小売価格 Price
4UXD-8	8	12	7	57	180	4-P1	4-O1	244g	5 ¥ 6,240
4UXD-10	10	14	8	61	184	4-P1	4-O1	253g	5 ¥ 6,240
4UXD-12	12	17	9	63	186	4-P1	4-O1	266g	5 ¥ 6,240
4UXD-14	14	20	10	63	186	4-P1	4-O1	278g	5 ¥ 6,240
4UXD-S	4UXD-8・10・12・14				4pcs.Set			1,115g	1 ¥ 24,960

- ソケット部がディープタイプになっているので段差のある所の作業に適しています。

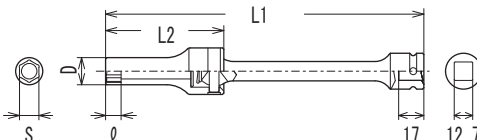

4H

インパクト用ヘキサゴンレンチ
12.7 (1/2") Sq. Drive Hexagon Wrench



NO.	S	φ	D	L	保証荷重 N・m	ピン Pin	リング O-Ring	重量 g	箱 個	希望小売価格 Price
4H-5	5	17	25	60	26.5	4-P1	4-O1	67g	5	¥ 1,580
4H-6	6	18	25	60	46.1	4-P1	4-O1	70g	5	¥ 1,580
4H-7	7	20	25	60	78.4	4-P1	4-O1	72g	5	¥ 1,580
4H-8	8	23	25	60	108	4-P1	4-O1	78g	5	¥ 1,580
4H-3/8	3/8	27	27	68	177	4-P2	4-O2	108g	5	¥ 1,580
4H-10	10	27	27	68	206	4-P2	4-O2	110g	5	¥ 1,580
4H-11	11	27	27	68	255	4-P2	4-O2	115g	5	¥ 1,680
4H-12	12	30	27	68	343	4-P2	4-O2	123g	5	¥ 1,680
4H-1/2	1/2	30	27	68	392	4-P2	4-O2	127g	5	¥ 1,810
4H-14	14	40	28	78	490	4-P2	4-O2	159g	5	¥ 1,810
4H-17	17	40	28	78	588	4-P2	4-O2	194g	5	¥ 1,900
4H-19	19	40	28	78	588	4-P2	4-O2	222g	5	¥ 2,600

■高級合金鋼を用い、最適な熱処理を施した、一体型のソケットです。

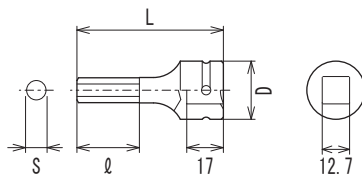

4H-L

インパクト用ロングヘキサゴンレンチ
12.7 (1/2") Sq. Drive Long type Hexagon Wrench



NO.	S	φ	D	L	保証荷重 N・m	ピン Pin	リング O-Ring	重量 g	箱 個	希望小売価格 Price
4H-6L	6	12	24	80	46.1	4-P1	4-O1	93g	5	¥ 1,980
4H-8L	8	15	24	100	108	4-P1	4-O1	114g	5	¥ 2,020
4H-10L	10	20	24	100	206	4-P1	4-O1	116g	5	¥ 2,150

■軸部が長く、段差のある箇所や奥まった箇所の作業に適します。

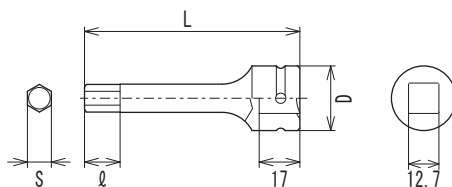

BH

ビットホルダー
12.7 (1/2") Sq. Drive Bit Holder



NO.	S	D	φ	L	ピン Pin	リング O-Ring	重量 g	箱 個	希望小売価格 Price
BH-4	6.35(1/4")	24	23	48	4-P1	4-O1	70g	10	¥ 2,450
BH-48	8	24	23	48	4-P1	4-O1	70g	10	¥ 3,120

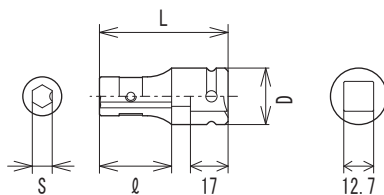

BP・BF

ドライバビット
6.35Hex Screwdriver Bit



NO.	対辺寸法 Hex Size	先端形状 Bit type	全長 Length	重量 g	箱 個	希望小売価格 Price
BP-2×50	6.35	(+)No.2	50	12g	10	¥ 570
BP-2×75	6.35	(+)No.2	75	19g	10	¥ 570
BP-3×50	6.35	(+)No.3	50	12g	10	¥ 570
BP-3×75	6.35	(+)No.3	75	19g	10	¥ 570
BF-7×50	6.35	(-)1.0×7	50	12g	10	¥ 570
BF-7×75	6.35	(-)1.0×7	75	19g	10	¥ 570

RW

リーチレンチ (ミッション用インパクトソケット)
12.7 (1/2") Sq.Drive Reach Wrench



NO.	S	差込角 Female	Q	D	L1	ピン Pin	リング O-Ring	重量	箱数	希望小売価格 Price
RW-12	12	12.7(1/2")	10	20	800	4-P1	4-O1	788g	10	¥ 7,360
RW-14	14	12.7(1/2")	11	22	800	4-P1	4-O1	796g	10	¥ 7,710
RW-17	17	12.7(1/2")	13	26	800	4-P1	4-O1	810g	10	¥ 8,080

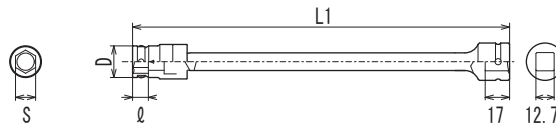

リーチレンチの使用方法

通常使用時

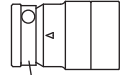

リング

リングの○印を△マークよりずらしておきます。ボルトやナットを押し込むだけで、しっかりキャッチします。

ナットをはずす時

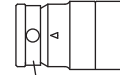

リング

リングの○印を△マークに合わせてます。ナットが簡単に外せます。ボルトはマーク合わせをしなくても、引くだけで外せます。

■マグネットを使用しておりませんので、鉄粉が付かずお手入れが簡単です。

WUJ-1/2

ユニバーサルジョイント
12.7 (1/2") Sq.Drive Universal Joint



NO.	差込角 Female	駆動角 Male	L	ピン Pin	リング O-Ring	重量	箱数	希望小売価格 Price
WUJ-1/2	12.7(1/2")	12.7(1/2")	68	4-P2	4-O2	200g	5	¥ 5,980

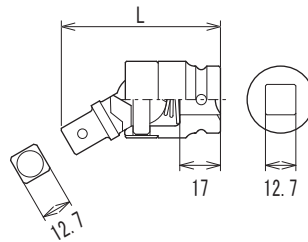

1/2WETB

エクステンションバー
12.7 (1/2") Sq.Drive Extension Bar



NO.	差込角 Female	駆動角 Male	L	ピン Pin	リング O-Ring	重量	箱数	希望小売価格 Price
1/2WETB-100	12.7(1/2")	12.7(1/2")	100	4-P1	4-O1	157g	5	¥ 2,630
1/2WETB-150	12.7(1/2")	12.7(1/2")	150	4-P1	4-O1	224g	5	¥ 3,260
1/2WETB-200	12.7(1/2")	12.7(1/2")	200	4-P1	4-O1	292g	5	¥ 3,340
1/2WETB-250	12.7(1/2")	12.7(1/2")	250	4-P1	4-O1	351g	5	¥ 3,460

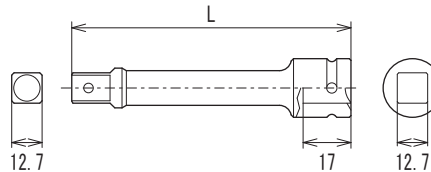

ASS-615

インパクトレンチ用ソケット携帯セット
19.0 (3/4") Sq.Drive 15Pcs.Set



品番 Set No.	ソケットサイズ Socket size	アクセサリ Accessories
NO. ASS-615	3/4WA- 22, 24, 26, 27, 30, 32, 35, 38, 41	エクステンションバー Extension bar 3/4WETB-150
希望小売価格 Price	3/4WAQ-17, 19, 20, 21	
📦 9,213g	3/4WBQ-3517	メタルケース Metal case ASC-812 (275×170×105)
	Total 14pc.	

6WS-S7,S11

ショートソケットセット
19.0 (3/4") Sq.Drive Short Socket Set



品番 Set No.	ソケットサイズ Socket size	ハンドル Accessories
NO. 6WS-S7	3/4WS- 24, 27, 30, 32, 35, 36, 41	メタルケース Metal case ASC-807 (205×115×90)
希望小売価格 Price	ソケットはすべて6角です Total 7pc.	
📦 3,865g		
NO. 6WS-S11	3/4WS- 21, 22, 24, 26, 27, 30, 32, 35, 36, 41, 46	メタルケース Metal case ASC-812 (275×170×105)
希望小売価格 Price	Total 11pc.	
📦 6,650g		

6WA-S7,S14

セミロングソケットセット
19.0 (3/4") Sq.Drive Semi Long Socket Set



品番 Set No.	ソケットサイズ Socket size	ハンドル Accessories
NO. 6WA-S7	3/4WA- 32, 35, 38, 41	メタルケース Metal case ASC-807 (205×115×90)
希望小売価格 Price	3/4WAQ-17, 20, 21 Total 7pc.	
📦 4,462g		
NO. 6WA-S14	3/4WA- 26, 27, 30, 32, 33, 35, 36, 38, 41	メタルケース Metal case ASC-812 (275×170×105)
希望小売価格 Price	3/4WAQ-17, 19, 20, 21 3/4WBQ-41×21 Total 14pc.	
📦 9,438g		

3/4WS

ショートソケット
19.0 (3/4") Sq.Drive Short Socket

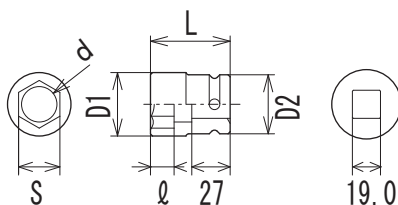

NO.	S	D1	Q	D2	L	d	ピン Pin	リング O-Ring	📦	📦	希望小売価格 Price
3/4WS-17	17	27.5	10	36	48	14	6-P1	6-O1	201g	5	¥ 2,060
3/4WS-18	18	29	12	37	48	14	6-P1	6-O1	217g	5	¥ 2,060
3/4WS-19	3/4 19	3/4 30.5	12	37	48	16	6-P1	6-O1	221g	5	¥ 2,060
3/4WS-20	25/32 20	25/32 31.5	13	37	50	16	6-P1	6-O1	229g	5	¥ 2,060
3/4WS-	13/16	13/16 32.5	13	37	50	17	6-P1	6-O1	240g	5	¥ 2,060
3/4WS-21	21	33	13	37	50	17	6-P1	6-O1	241g	5	¥ 2,060
3/4WS-22	7/8 22	7/8 34.5	14	37	50	18	6-P1	6-O1	244g	5	¥ 2,230
3/4WS-23	23	36	14	37	50	18	6-P1	6-O1	253g	5	¥ 2,230
3/4WS-24	15/16 24	15/16 38	14	38	53	20	6-P1	6-O1	297g	5	¥ 2,230
3/4WS-25	25	39	15	38	53	20	6-P1	6-O1	298g	5	¥ 2,280
3/4WS-	1/1	1/1 40	15	38	53	20	6-P1	6-O1	310g	5	¥ 2,280
3/4WS-26	26	40	15	38	53	20	6-P1	6-O1	306g	5	¥ 2,280
3/4WS-27	1.1/16 27	1.1/16 42	15	38	53	22	6-P1	6-O1	325g	5	¥ 2,370
3/4WS-28	28	43	16	38	55	22	6-P1	6-O1	347g	5	¥ 2,470
3/4WS-29	1.1/8 29	1.1/8 44	16	38	55	22	6-P1	6-O1	359g	5	¥ 2,470
3/4WS-30	1.3/16 30	1.3/16 46	16	38	55	24	6-P1	6-O1	369g	5	¥ 2,470
3/4WS-31	31	48	18	38	55	24	6-P1	6-O1	384g	3	¥ 2,640
3/4WS-32	1.1/4 32	1.1/4 49	18	38	55	26	6-P1	6-O1	390g	3	¥ 2,640
3/4WS-33	1.5/16 33	1.5/16 50	19	38	55	27	6-P1	6-O1	389g	3	¥ 2,760
3/4WS-34	34	51.5	19	38	55	27	6-P1	6-O1	400g	3	¥ 2,760
3/4WS-35	1.3/8 35	1.3/8 53	22	38	58	28	6-P1	6-O1	450g	3	¥ 2,830
3/4WS-36	36	54.5	22	38	58	28	6-P1	6-O1	467g	3	¥ 2,980
3/4WS-37	1.7/16 37	1.7/16 56	23	38	60	28	6-P1	6-O1	514g	3	¥ 3,540
3/4WS-38	1.1/2 38	1.1/2 58	23	38	60	28	6-P1	6-O1	532g	2	¥ 3,540
3/4WS-40	1.9/16 40	1.9/16 62	23	44	60	32	6-P2	6-O2	683g	2	¥ 3,910
3/4WS-41	1.5/8 41	1.5/8 62	23	44	60	32	6-P2	6-O2	669g	2	¥ 3,910
3/4WS-42	42	63	24	44	60	33	6-P2	6-O2	670g	2	¥ 3,910
3/4WS-46	1.13/16 46	1.13/16 68	26	44	66	35	6-P2	6-O2	833g	2	¥ 5,060
3/4WS-50	50	73	28	44	70	38	6-P2	6-O2	942g	2	¥ 6,550

3/4WA

セミロングソケット
19.0 (3/4") Sq.Drive Semi Long Socket

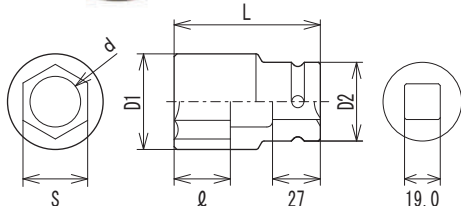

NO.	S	D1	ℓ	D2	L	d	ピン Pin	リング O-Ring	重量 Weight	個数 Qty	希望小売価格 Price
3/4WA-14	14	22	15	36	60	12	6-P1	6-01	203g	5	¥ 2,690
3/4WA-17	17	26	17	36	60	14	6-P1	6-01	221g	5	¥ 2,690
3/4WA-19	3/4	19	3/4	29	17	37	6-P1	6-01	243g	5	¥ 2,690
3/4WA-21	21	32	17	37	60	17	6-P1	6-01	271g	5	¥ 2,690
3/4WA-22	7/8	22	7/8	33	20	37	6-P1	6-01	270g	5	¥ 2,790
3/4WA-23	23	34.5	20	37	60	18	6-P1	6-01	283g	5	¥ 2,790
3/4WA-24	15/16	24	15/16	36	20	37	6-P1	6-01	290g	5	¥ 2,920
3/4WA-26	26	40	20	38	85	20	6-P1	6-01	504g	3	¥ 3,110
3/4WA-27	1.1/16	27	1.1/16	41	20	38	6-P1	6-01	501g	3	¥ 3,380
3/4WA-28	28	42	23	38	85	22	6-P1	6-01	498g	3	¥ 3,430
3/4WA-29	1.1/8	29	1.1/8	42.5	23	38	6-P1	6-01	511g	3	¥ 3,430
3/4WA-30	1.3/16	30	1.3/16	44	23	38	6-P1	6-01	498g	3	¥ 3,530
3/4WA-32	1.1/4	32	1.1/4	47	23	38	6-P1	6-01	520g	3	¥ 3,900
3/4WA-33	1.5/16	33	1.5/16	48	23	38	6-P1	6-01	521g	3	¥ 4,110
3/4WA-35	1.3/8	35	1.3/8	51	23	38	6-P1	6-01	558g	3	¥ 4,110
3/4WA-36	36	52	23	38	85	28	6-P1	6-01	568g	2	¥ 4,250
3/4WA-38	1.1/2	38	1.1/2	55	25	38	6-P1	6-01	622g	2	¥ 4,750
3/4WA-41	1.5/8	41	1.5/8	59	25	44	6-P2	6-02	766g	2	¥ 5,220

3/4WAU

ロングソケット
19.0 (3/4") Sq.Drive Long Socket



NO.	S	D1	ℓ	D2	L	d	ピン Pin	リング O-Ring	重量 Weight	個数 Qty	希望小売価格 Price
3/4WAU-19	3/4	19	3/4	29	22	37	6-P1	6-01	416g	3	¥ 3,380
3/4WAU-	13/16	21	13/16	31	22	37	6-P1	6-01	440g	3	¥ 3,380
3/4WAU-21	21	32	22	37	100	17	6-P1	6-01	456g	3	¥ 3,380
3/4WAU-22	7/8	22	7/8	33	23	37	6-P1	6-01	462g	3	¥ 3,380
3/4WAU-23	23	34.5	23	37	100	18	6-P1	6-01	498g	3	¥ 3,380
3/4WAU-24	15/16	24	15/16	36	25	37	6-P1	6-01	505g	3	¥ 3,380
3/4WAU-25	25	38	25	38	100	20	6-P1	6-01	565g	3	¥ 3,670
3/4WAU-	1/1	26	1/1	40	25	38	6-P1	6-01	589g	3	¥ 3,670
3/4WAU-26	26	40	25	38	100	20	6-P1	6-01	601g	3	¥ 3,670
3/4WAU-27	1.1/16	27	1.1/16	41	26	38	6-P1	6-01	575g	3	¥ 3,950
3/4WAU-28	28	42	26	38	100	22	6-P1	6-01	575g	3	¥ 4,160
3/4WAU-29	1.1/8	29	1.1/8	42.5	26	38	6-P1	6-01	585g	3	¥ 4,160
3/4WAU-30	1.3/16	30	1.3/16	44	26	38	6-P1	6-01	582g	3	¥ 4,560
3/4WAU-32	1.1/4	32	1.1/4	47.5	26	38	6-P1	6-01	595g	2	¥ 4,890
3/4WAU-33	1.5/16	33	1.5/16	49	26	38	6-P1	6-01	601g	2	¥ 5,140
3/4WAU-34	34	49.5	26	38	100	27	6-P1	6-01	612g	2	¥ 5,140
3/4WAU-35	1.3/8	35	1.3/8	51.5	26	38	6-P1	6-01	630g	2	¥ 5,140
3/4WAU-36	36	52	26	38	100	28	6-P1	6-01	631g	2	¥ 5,380
3/4WAU-37	1.7/16	37	1.7/16	53.5	28	38	6-P1	6-01	659g	2	¥ 6,220
3/4WAU-38	1.1/2	38	1.1/2	55.5	28	38	6-P1	6-01	691g	2	¥ 6,220
3/4WAU-41	1.5/8	41	1.5/8	59	28	44	6-P2	6-02	886g	2	¥ 6,510
3/4WAU-46	1.13/16	46	1.13/16	65	31	44	6-P2	6-02	966g	2	¥ 8,790

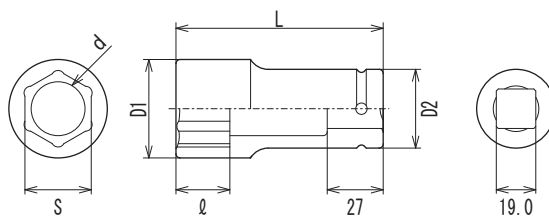

3/4WAQ

袋ナット用ソケット
19.0 (3/4") Sq.Drive Inner Nut Socket



NO.	S	D1	D2	L	ピン Pin	リング O-Ring	重量 Weight	個数 Qty	希望小売価格 Price
3/4WAQ-17	17	37.5	37.5	67	6-P1	6-01	356g	4	¥ 3,340
3/4WAQ-19	19	38	38	67	6-P1	6-01	349g	4	¥ 3,340
3/4WAQ-20	20	39.5	38	67	6-P1	6-01	351g	4	¥ 3,340
3/4WAQ-21	21	39.5	38	67	6-P1	6-01	339g	4	¥ 3,340

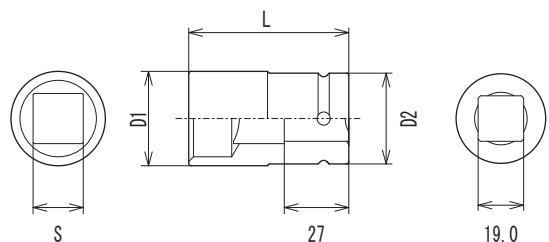

6WBQ-S6

コンビネーションソケットセット
19.0 (3/4") Sq.Drive Budd Wheel Socket 6Pcs.Set



品番 Set No.	ソケットサイズ Socket size	アクセサリ Accessories
NO. 6WBQ-S6	3/4WBQ-32×17, 35×17, 38×20, 41×19, 41×20, 41×21	メタルケース Metal case
希望小売価格 Price	¥39,000	ASC-807 (205×115×90)
重量 Weight	5,237g	
個数 Quantity	1	
Total 6pc.		

3/4WBQ

コンビネーションソケット
19.0 (3/4") Sq.Drive Budd Wheel Socket



NO.	S1×S2	D1	φ1	D2	L	ピン Pin	リング O-Ring	重量 Weight	個数 Quantity	希望小売価格 Price
3/4WBQ-3217	32×17	47	14	38	78	6-P1	6-01	513g	3	¥ 5,910
3/4WBQ-3517	35×17	51	13	38	80	6-P1	6-01	567g	3	¥ 5,910
3/4WBQ-3820	38×20	56	13	44	80	6-P2	6-02	731g	3	¥ 6,530
3/4WBQ-4119	41×19	59	14	44	86	6-P2	6-02	866g	3	¥ 6,690
3/4WBQ-4120	41×20	59	14	44	86	6-P2	6-02	813g	3	¥ 6,690
3/4WBQ-4121	41×21	59	14	44	86	6-P2	6-02	797g	3	¥ 6,690

■ひとつでアウターナットにもインナーナットにもご使用いただける便利なソケットです。

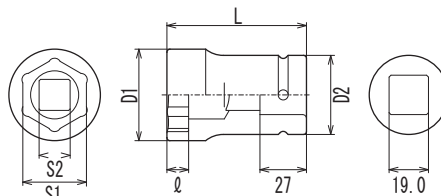

6WG

スーパースリムソケット
19.0 (3/4") Sq.Drive Super Slim Socket



NO.	S	D1	φ	D2	L	ピン Pin	リング O-Ring	重量 Weight	個数 Quantity	希望小売価格 Price
6WG-32	32	45	23	38	85	6-P1	6-01	489g	3	¥ 4,110
6WG-35	35	49	23	38	85	6-P1	6-01	527g	3	¥ 4,300
6WG-38	38	54	25	38.5	85	6-P1	6-01	616g	3	¥ 4,980
6WG-41	41	57	25	44	85	6-P2	6-02	720g	3	¥ 5,490
6WG-S	6WG-32・35・38・41				4pcs.Set			2,400g	1	¥ 18,880

■ソケットの外径を極限まで細くしました。ホイールに接触せず安心な作業ができます。

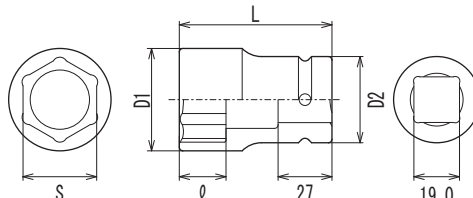

6WG-A

スーパースリム浅ソケット
19.0 (3/4") Sq.Drive Super Slim Shallow Socket



NO.	S	D1	φ	D2	L	ピン Pin	リング O-Ring	重量 Weight	個数 Quantity	希望小売価格 Price
6WG-33A	33	47	18	38	70	6-P1	6-01	425g	3	¥ 3,990
6WG-41A	41	57	14	38	70	6-P1	6-01	446g	3	¥ 5,490

■口径深さを浅くしてありますので、ナットの座金やホイールにソケットが接触しません。
■新ISOのナット、アルミホイールや塗装ホイールにお薦めします。

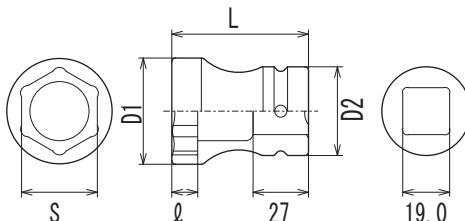

6WG-C

スーパースリムコンビネーションソケット
19.0 (3/4") Sq.Drive Super Slim Budd Wheel Socket



NO.	S1×S2	D1	φ	D2	L	ピン Pin	リング O-Ring	重量 Weight	個数 Quantity	希望小売価格 Price
6WG-4121C	41×21	57	14	38	86	6-P1	6-01	584g	2	¥ 7,120

■ひとつでアウターナットにもインナーナットにもご使用いただける便利なソケットです。

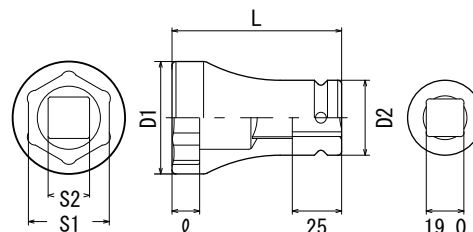

6WGL-A

小型トラック・ホイールナット用
スーパースリム浅口ソケット
19.0(3/4") Sq.Drive Super Slim Shallow Socket
for Light Trucks



NO.	S	D1	D2	ℓ	L1	L	d	ピン Pin	リング O-Ring	重量 W	箱 個	希望小売価格 Price
6WGL-27A	27	36.7	37	13.5	27	100	21	6-P1	6-O1	365g	2	¥ 4,140

■エルフ100・アトラス・コンドルなどの小型トラック（ホイールナットの二面幅27）に最適です。
■外径が小さく全長が長い専用設計によりハブに接触せずに使えます。

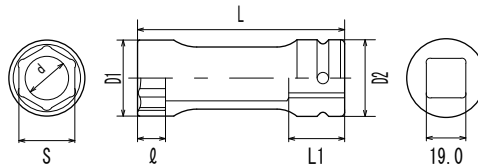

注意/CAUTION

■ホイールナット専用に特に薄型に設計しておりますので、早期に破損することがあります。

6WGG

スーパースリムインナーナット用ソケット
19.0(3/4") Sq.Drive Super Slim inner nut Socket



NO.	S	D1	D2	L	ピン Pin	リング O-Ring	重量 W	箱 個	希望小売価格 Price
6WGG-17	17	36	36	59	6-P1	6-O1	288g	3	¥ 3,120
6WGG-19	19	37	37	60	6-P1	6-O1	307g	3	¥ 3,120
6WGG-20	20	38.5	37	60	6-P1	6-O1	312g	3	¥ 3,120
6WGG-21	21	38.5	37	63	6-P1	6-O1	318g	3	¥ 3,120

■口径に八角（二重四角）を採用、ナットと合わせやすく作業がはかどります。

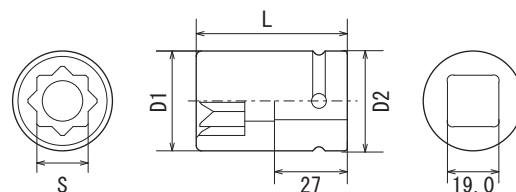

3/4SPS

スリムパラボラインパクトショートソケット
19.0(3/4") Sq.Drive Slim Parabola Short Socket



NO.	S	D1	ℓ	D2	L	d	ピン Pin	リング O-Ring	重量 W	箱 個	希望小売価格 Price
3/4SPS-22	22	31.5	16	36	55	19	6-P1	6-O1	230g	5	¥ 2,480
3/4SPS-24	24	34.5	17	36	55	20	6-P1	6-O1	240g	5	¥ 2,600
3/4SPS-26	26	37	18	36	55	20	6-P1	6-O1	250g	5	¥ 2,660
3/4SPS-27	27	38.5	19	37	55	22	6-P1	6-O1	260g	5	¥ 2,760
SPS-604	3/4SPS-22・24・26・27					4pcs.Set			1,246g	1	¥ 10,800

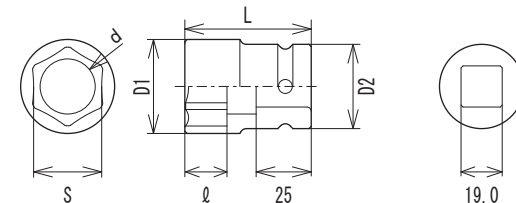

6H

インパクト用ヘキサゴンレンチ
19.0(3/4") Sq. Drive Hexagon Wrench



NO.	S	ℓ	D	L	保証荷重 N・m	ピン Pin	リング O-Ring	重量 W	箱 個	希望小売価格 Price
6H-14	14	43	37	87	490	6-P1	6-O1	265g	5	¥ 3,720
6H-17	17	43	37	87	588	6-P1	6-O1	292g	5	¥ 3,940
6H-19	19	43	38	87	1,177	6-P1	6-O1	345g	5	¥ 4,830
6H-22	22	47	40	87	1,165	6-P1	6-O1	416g	5	¥ 5,750
6H-24	24	47	40	87	1,961	6-P1	6-O1	450g	5	¥ 6,660
6H-27	27	47	40	87	1,961	6-P1	6-O1	520g	5	¥ 7,710

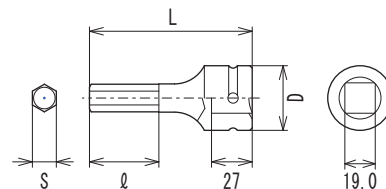

WUJ-3/4

ユニバーサルジョイント
19.0(3/4") Sq.Drive Universal Joint



NO.	差込角 Female	駆動角 Male	L	ピン Pin	リング O-Ring	重量 W	箱 個	希望小売価格 Price
WUJ-3/4	19.0(3/4")	19.0(3/4")	112	6-P1	6-O1	815g	3	¥ 8,860

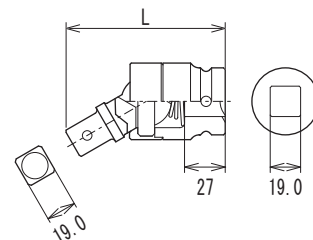

3/4WETB

エクステンションバー
19.0(3/4") Sq.Drive Extension Bar



NO.	差込角 Female	駆動角 Male	L	ピン Pin	リング O-Ring	重量 Weight	箱 Box	希望小売価格 Price
3/4WETB-100	19.0(3/4")	19.0(3/4")	100	6-P1	6-01	402g	3	¥ 4,580
3/4WETB-150	19.0(3/4")	19.0(3/4")	150	6-P1	6-01	543g	3	¥ 5,020
3/4WETB-200	19.0(3/4")	19.0(3/4")	200	6-P1	6-01	698g	3	¥ 5,310
3/4WETB-250	19.0(3/4")	19.0(3/4")	250	6-P1	6-01	833g	3	¥ 5,740
3/4WETB-330	19.0(3/4")	19.0(3/4")	330	6-P1	6-01	1300g	1	¥ 7,660

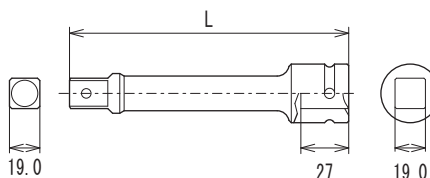

ASS-807

インパクトレンチ用ソケット携帯セット
25.4(1/1") Sq.Drive 7Pcs.Set



品番 Set No.	ソケットサイズ Socket size	アクセサリ Accessories
NO. ASS-807	1/1WA-32, 35, 38, 41	メタルケース Metal case ASC-807 (205×115×90)
希望小売価格 Price	1/1WAQ-17, 20	
重量 Weight	1/1WBQ-4121	
希望小売価格 Price	¥38,100	Total 7pc.
重量 Weight	6,279g	
		箱 Box
		1

ASS-812N

インパクトレンチ用ソケット携帯セット
25.4(1/1") Sq.Drive 12Pcs.Set



品番 Set No.	ソケットサイズ Socket size	アクセサリ Accessories
NO. ASS-812N	1/1WA-27, 30, 32, 35, 36, 38, 41	エクステンションバー Extension bar
希望小売価格 Price	1/1WAQ-17, 19, 20, 21	1/1WETB-200
重量 Weight		メタルケース Metal case
		ASC-812 (275×170×105)
		Total 11pc.
		箱 Box
		1

8WA-S6, S10, S13

セミロングソケットセット
25.4(1/1") Sq.Drive Semi Long Socket Set



品番 Set No.	ソケットサイズ Socket size	ハンドル Accessories
NO. 8WA-S6	1/1WA-35, 38, 41	メタルケース Metal case ASC-807 (205×115×90)
希望小売価格 Price	1/1WAQ-17, 20, 21	
重量 Weight		
		Total 6pc.
		箱 Box
		1
品番 Set No.	ソケットサイズ Socket size	
NO. 8WA-S10	1/1WA-32, 33, 35, 38, 41	メタルケース Metal case ASC-812 (275×170×105)
希望小売価格 Price	1/1WAQ-17, 19, 20, 21	
重量 Weight	1/1WBQ-41×21	
		Total 10pc.
		箱 Box
		1
品番 Set No.	ソケットサイズ Socket size	
NO. 8WA-S13	1/1WA-27, 30, 32, 33, 35, 36, 38, 41	メタルケース Metal case ASC-812 (275×170×105)
希望小売価格 Price	1/1WAQ-17, 19, 20, 21	
重量 Weight	1/1WBQ-41×21	
		Total 13pc.
		箱 Box
		1

1/1WAU

ロングソケット
25.4 (1/1") Sq.Drive Long Socket

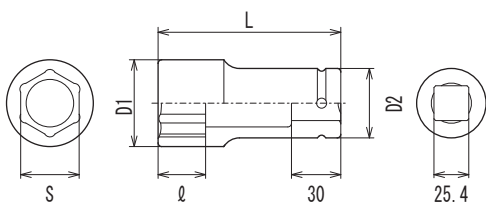

NO.	S	D1	ℓ	D2	L	ピン Pin	リング O-Ring	重量 Weight	希望小売価格 Price		
1/1WAU-17	17	30	20	49	100	8-P1	8-01	617g	2 ¥ 6,160		
1/1WAU-19	19	3/4	32	49	100	8-P1	8-01	650g	2 ¥ 6,160		
1/1WAU-21	21	35	23	49	100	8-P1	8-01	695g	2 ¥ 6,160		
1/1WAU-22	7/8	22	7/8	36	23	49	100	8-P1	8-01	715g	2 ¥ 6,160
1/1WAU-23	23	37	23	49	100	8-P1	8-01	741g	2 ¥ 6,160		
1/1WAU-24	15/16	24	15/16	38	25	49	100	8-P1	6-01	730g	2 ¥ 6,160
1/1WAU-	1/1	40	25	49	100	8-P1	8-01	850g	2 ¥ 6,160		
1/1WAU-26	26	41	25	49	100	8-P1	8-01	796g	2 ¥ 6,160		
1/1WAU-27	1.1/16	27	1.1/16	42	26	49	100	8-P1	8-01	796g	2 ¥ 6,160
1/1WAU-28	28	44	26	49	100	8-P1	8-01	850g	2 ¥ 6,160		
1/1WAU-29	1.1/8	29	1.1/8	45	26	49	100	8-P1	8-01	858g	2 ¥ 6,160
1/1WAU-30	1.3/16	30	1.3/16	46	26	52	100	8-P1	8-01	934g	2 ¥ 6,160
1/1WAU-32	1.1/4	32	1.1/4	48	26	52	100	8-P1	8-01	960g	2 ¥ 6,160
1/1WAU-33	1.5/16	33	1.5/16	50	26	52	100	8-P1	8-01	1,000g	2 ¥ 6,160
1/1WAU-34	34	51	26	52	100	8-P1	8-01	1,029g	2 ¥ 6,160		
1/1WAU-35	1.3/8	35	1.3/8	52	26	52	100	8-P1	8-01	1,040g	2 ¥ 6,160
1/1WAU-36	36	54	30	52	100	8-P1	8-01	1,061g	2 ¥ 6,320		
1/1WAU-37	1.7/16	37	1.7/16	55	30	52	100	8-P1	8-01	1,055g	2 ¥ 7,280
1/1WAU-38	1.1/2	38	1.1/2	56	30	52	100	8-P1	8-01	1,065g	2 ¥ 7,280
1/1WAU-40	1.9/16	40	1.9/16	58	35	52	100	8-P1	8-01	1,050g	2 ¥ 8,660
1/1WAU-41	1.5/8	41	1.5/8	59	35	52	100	8-P1	8-01	1,032g	2 ¥ 8,660
1/1WAU-44	1.3/4	44	1.3/4	65.3	35	52	100	8-P1	8-01	1,221g	2 ¥ 9,800
1/1WAU-46	1.13/16	46	1.13/16	66	35	52	100	8-P1	8-01	1,167g	2 ¥ 9,800
1/1WAU-48	1.7/8	48	1.7/8	68	35	52	100	8-P1	8-01	1,166g	2 ¥ 12,100
1/1WAU-50	50	70	35	52	100	8-P1	8-01	1,197g	2 ¥ 12,100		
1/1WAU-51	2	72	35	52	100	8-P1	8-01	1,300g	2 ¥ 13,300		
1/1WAU-52	2.1/16	52	2.1/16	74	35	60	110	8-P2	8-02	1,500g	1 ¥ 13,300
1/1WAU-54	2.1/8	54	2.1/8	77	35	60	110	8-P2	8-02	1,873g	1 ¥ 14,400
1/1WAU-55	55	78	35	60	110	8-P2	8-02	1,950g	1 ¥ 15,300		
1/1WAU-56	2.3/16	56	2.3/16	79	36	60	110	8-P2	8-02	1,700g	1 ¥ 15,300
1/1WAU-57	2.1/4	57	2.1/4	80	36	60	110	8-P2	8-02	1,972g	1 ¥ 16,400
1/1WAU-58	58	81.5	37	60	110	8-P2	8-02	1,955g	1 ¥ 16,400		
1/1WAU-60	2.3/8	60	2.3/8	84	37	60	110	8-P2	8-02	2,043g	1 ¥ 18,100

1/1WAQ

袋ナット用ソケット
25.4 (1/1") Sq.Drive Inner Nut Socket



NO.	S	D1	D2	L	ピン Pin	リング O-Ring	重量 Weight	希望小売価格 Price
1/1WAQ-17	17	40	49	76	8-P1	8-01	600g	3 ¥ 4,810
1/1WAQ-19	19	45	49	76	8-P1	8-01	670g	3 ¥ 4,810
1/1WAQ-20	20	45	49	76	8-P1	8-01	653g	3 ¥ 4,810
1/1WAQ-20.5	20.5	45	49	76	8-P1	8-01	651g	3 ¥ 4,810
1/1WAQ-21	21	45	49	76	8-P1	8-01	655g	3 ¥ 4,810
1/1WAQ-22	22	47	49	76	8-P1	8-01	642g	3 ¥ 4,810

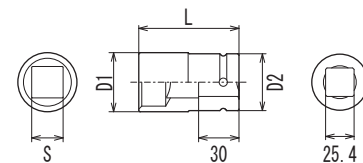

8WBQ-S5

コンビネーションソケットセット
25.4 (1/1") Sq.Drive Budd Wheel Socket 5Pcs.Set



品番 Set No.	ソケットサイズ Socket size	アクセサリ Accessories
NO. 8WBQ-S5	1/1WBQ- 35×17, 38×20, 41×19, 41×20, 41×21	
希望小売価格 Price	¥38,000	
重量 Weight	5,760g	
数量 Qty	1	
Total 5pc.		メタルケース Metal case ASC-807 (205×115×90)

1/1WBQ

コンビネーションソケット
25.4 (1/1") Sq.Drive Budd Wheel Socket



NO.	S1×S2	D1	ℓ	D2	L	ピン Pin	リング O-Ring	重量 Weight	希望小売価格 Price
1/1WBQ-3517	35×17	52	13	49	85	8-P1	8-01	878g	2 ¥ 6,510
1/1WBQ-3820	38×20	56	13	50	85	8-P1	8-01	909g	2 ¥ 7,240
1/1WBQ-4119	41×19	59	14	51	90	8-P1	8-01	1,050g	2 ¥ 7,820
1/1WBQ-4120	41×20	59	14	51	90	8-P1	8-01	1,036g	2 ¥ 7,820
1/1WBQ-4121	41×21	59	14	51	90	8-P1	8-01	1,020g	2 ¥ 7,820
1/1WBQ-4121H	41×21	59	14	51	106	8-P1	8-01	1,172g	1 ¥ 9,120

- ひとつでアウターナットにもインナーナットにもご使用いただける便利なソケットです。
- ホイールとナットの組み合わせの状況、アウターナットからのインナーナットの突き出し長さの状況により、コンビネーションソケットがお使い頂けない場合があります。
- 41×21で、アルミ/スチール変換サービスナットを使用するなど、インナーナットの突き出しが長い場合は、1/1WBQ-4121Hをご使用ください。(P.94をご参照下さい)

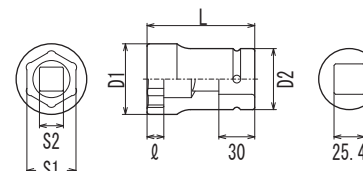

8WGL-A

小型トラック・ホイールナット用
スーパースリム浅口ソケット
25.4 (1/1") Sq.Drive Super Slim Shallow Socket
for Light Trucks



NO.	S	D1	D2	φ	L1	L	d	ピン Pin	リング O-Ring	重量 Weight	箱 Box	希望小売価格 Price
8WGL-27A	27	36.7	48	13.5	30	110	21	8-P1	8-OG	550g	2	¥ 6,240

- エルフ100・アトラス・コンドルなどの小型トラック（ホイールナットの二面幅27）に最適です。
- 外径が小さく全長が長い専用設計によりハブに接触せずに使えます。

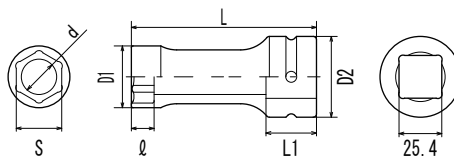

注意/CAUTION

- ホイールナット専用に特に薄型に設計しておりますので、早期に破損することがあります。

8WG

スーパースリムソケット
25.4 (1/1") Sq.Drive Super Slim Socket



NO.	S	D1	φ	D2	L	ピン Pin	リング O-Ring	重量 Weight	箱 Box	希望小売価格 Price	
8WG-32	32	45	22	48	85	8-P1	8-OG	646g	3	¥ 4,620	
8WG-35	35	49	24	48	85	8-P1	8-OG	693g	3	¥ 4,620	
8WG-36	36	51	24	48	85	8-P1	8-OG	728g	3	¥ 5,040	
8WG-38	38	54	26	48	85	8-P1	8-OG	721g	3	¥ 5,220	
8WG-41	41	57	26	48	85	8-P1	8-OG	748g	3	¥ 5,900	
8WG-S	8WG-32・35・38・41 4pcs.Set 紙ケース入り								2,840g	1	¥ 20,360

- ソケットの外径を極限まで細くしました。ホイールに接触せず安心な作業が出来ます。

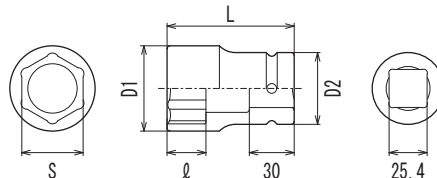

8WG-A

スーパースリム浅口ソケット
25.4 (1/1") Sq.Drive Super Slim Shallow Socket



NO.	S	D1	φ	D2	L	ピン Pin	リング O-Ring	重量 Weight	箱 Box	希望小売価格 Price
8WG-33A	33	49	18	48	70	8-P1	8-OG	531g	3	¥ 4,670
8WG-41A	41	57.5	14	48	74	8-P1	8-OG	595g	3	¥ 5,990

- 口径深さを浅くしてありますので、ナットの座金やホイールにソケットが接触しません。
- 新ISOのナット、アルミホイールや塗装ホイールにお薦めします。

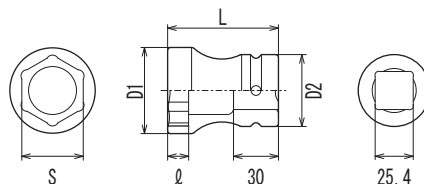

8WG-B

スーパースリムボール付きソケット
25.4 (1/1") Sq.Drive
Super Slim Ball Retaining type Socket



NO.	S1 × S2	D1	D2	φ	L	ピン Pin	リング O-Ring	重量 Weight	箱 Box	希望小売価格 Price
8WG-33B	33	49	51	18	70	不要 Unneeded		629g	2	¥ 5,190
8WG-4121B	41 × 21	57	51	14	90			826g	2	¥ 8,770

- ドライブ側に鋼球と強力なバネを内蔵し、アンビルへの取付にピンやOリング等を必要としません。
- ワンタッチでソケットの着脱ができますので、ソケットの差し替えが頻繁なシーンに最適です。

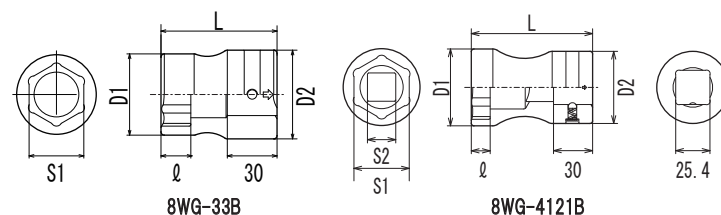

8WGC-S5

スーパースリムコンピネーションソケットセット
25.4 (1/1") Sq.Drive Super Slim Budd Wheel Socket
5Pcs.Set



品番 Set No.	ソケットサイズ Socket size	アクセサリ Accessories
NO. 8WGC-S5	8WG- 35×17C, 38×20C, 41×19C, 41×20C, 41×21C	
希望小売価格 Price	¥40,000	
重量 Weight	4,370g	1
Total 5pc.		メタルケース Metal case ASC-807 (205×115×90)

8WG-C

スーパースリムコンピネーションソケット
25.4 (1/1") Sq.Drive Super Slim Budd Wheel Socket



NO.	S1×S2	D1	φ	D2	L	ピン Pin	リング O-Ring	重量 Weight	個数 Qty	希望小売価格 Price
8WG-3517C	35×17	49	13	48	85	8-P1	8-OG	587g	2	¥ 6,880
8WG-3820C	38×20	54	13	48	85	8-P1	8-OG	639g	2	¥ 7,640
8WG-4119C	41×19	57	14	48	90	8-P1	8-OG	733g	2	¥ 8,250
8WG-4120C	41×20	57	14	48	90	8-P1	8-OG	716g	2	¥ 8,250
8WG-4121C	41×21	57	14	48	90	8-P1	8-OG	694g	2	¥ 8,250

■ソケットの外径を極限まで細くして重量を抑えてあります。

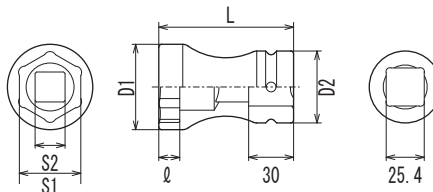

8WQG

スーパースリムインナーナットソケット
25.4 (1/1") Sq.Drive Super Slim Inner Nut Socket



NO.	S	D1	D2	L	ピン Pin	リング O-Ring	重量 Weight	個数 Qty	希望小売価格 Price
8WQG-17	17	36	48	59	8-P1	8-OG	490g	3	¥ 4,510
8WQG-19	19	39	48	60	8-P1	8-OG	500g	3	¥ 4,510
8WQG-20	20	40	48	60	8-P1	8-OG	505g	3	¥ 4,510
8WQG-21	21	40	48	63	8-P1	8-OG	520g	3	¥ 4,510

■口径に八角（二重四角）を採用、ナットと合わせやすく作業がはかどります。

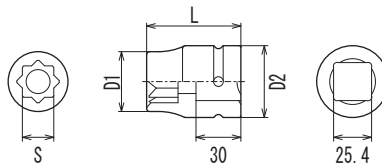

8RC

ラフタークレーン用インパクトソケット
25.4 (1/1") Sq.Drive Socket for Rough Terrain Crane



NO.	S	D1	D2	φ	L	ピン Pin	リング O-Ring	重量 Weight	個数 Qty	希望小売価格 Price
8RC-41	41	59	48	15	150	8-P1	8-OG	1,045g	2	¥ 15,700

■KATOのラフタークレーンのホイールナット41に合わせた専用設計です。
■ホイールに接触せず楽に作業できます。

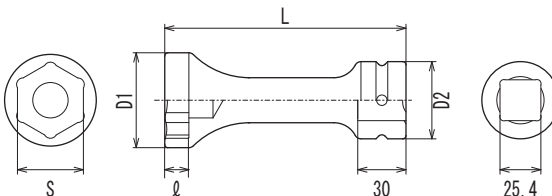

WUJ-1/1

ユニバーサルジョイント
25.4 (1/1") Sq.Drive Universal Joint



NO.	差込角 Female	駆動角 Male	L	ピン Pin	リング O-Ring	重量 Weight	個数 Qty	希望小売価格 Price
WUJ-1/1	25.4(1/1")	25.4(1/1")	128	8-P1	8-O1	1,321g	2	¥ 13,600

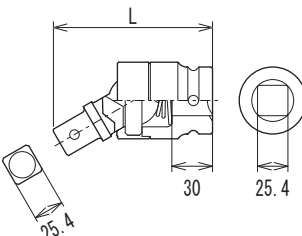

1/1WETB

エクステンションバー
25.4 (1/1") Sq.Drive Extension Bar



NO.	差込角 Female	駆動角 Male	L	ピン Pin	リング O-Ring	重量 Weight	箱数 Quantity	希望小売価格 Price
1/1WETB-100	25.4(1/1")	25.4(1/1")	100	8-P1	8-01	754g	2	¥ 8,100
1/1WETB-160	25.4(1/1")	25.4(1/1")	160	8-P1	8-01	1,060g	2	¥ 8,120
1/1WETB-200	25.4(1/1")	25.4(1/1")	200	8-P1	8-01	1,262g	2	¥ 9,080
1/1WETB-250	25.4(1/1")	25.4(1/1")	250	8-P1	8-01	1,539g	2	¥ 9,260
1/1WETB-300	25.4(1/1")	25.4(1/1")	300	8-P1	8-01	1,786g	2	¥ 10,400
1/1WETB-330	25.4(1/1")	25.4(1/1")	330	8-P1	8-01	2,300g	1	¥ 11,200
1/1WETB-400	25.4(1/1")	25.4(1/1")	400	8-P1	8-01	2,820g	1	¥ 14,300

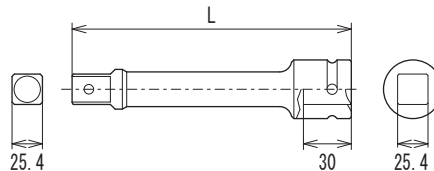

1.1/2WS

ショートソケット
38.1 (1.1/2") Sq.Drive Short Socket



NO.		S	D1	φ	D2	L	ピン Pin	リング O-Ring	重量 Weight	箱数 Quantity	希望小売価格 Price
1.1/2WS-46	1.13/16	46	1.13/16	74	32	79	84-P1	84-01	1,855g	1	¥ 22,700
1.1/2WS-50		50		79	32	79	84-P1	84-01	1,950g	1	¥ 22,700
1.1/2WS-54	2.1/8	54	2.1/8	84	35	80	84-P1	84-01	2,700g	1	¥ 23,400
1.1/2WS-55		55		85	35	80	84-P1	84-01	2,203g	1	¥ 24,000
1.1/2WS-58		58		89	36	80	84-P1	84-01	2,519g	1	¥ 24,800
1.1/2WS-60	2.3/8	60	2.3/8	92	37	80	84-P1	84-01	2,620g	1	¥ 29,000
1.1/2WS-63	2.1/2	63	2.1/2	96	39	80	84-P1	84-01	2,877g	1	¥ 33,000
1.1/2WS-65	2.9/16	65	2.9/16	98	40	80	84-P1	84-01	2,937g	1	¥ 34,100
1.1/2WS-67	2.5/8	67	2.5/8	101	40	80	84-P1	84-01	3,654g	1	¥ 40,700
1.1/2WS-70	2.3/4	70	2.3/4	104	42	80	84-P1	84-01	2,949g	1	¥ 44,000
1.1/2WS-71	2.13/16	71	2.13/16	105	43	80	84-P1	84-01	3,980g	1	¥ 46,200
1.1/2WS-75	2.15/16	75	2.15/16	109	44	80	84-P1	84-01	3,237g	1	¥ 53,400
1.1/2WS-77		77		112	46	80	84-P1	84-01	3,445g	1	¥ 63,800
1.1/2WS-80	3.3/16	80	3.3/16	115	48	85	84-P1	84-01	3,806g	1	¥ 65,000
1.1/2WS-85	3.3/8	85	3.3/8	122	51	85	84-P1	84-01	4,430g	1	¥ 68,000
1.1/2WS-90	3.9/16	90	3.9/16	128	54	85	84-P1	84-01	4,890g	1	¥ 73,600
1.1/2WS-95	3.3/4	95	3.3/4	135	57	85	84-P1	84-01	5,579g	1	¥ 76,300
1.1/2WS-100	3.15/16	100	3.15/16	139	58	85	84-P1	84-01	5,944g	1	¥ 86,400
1.1/2WS-105	4.1/8	105	4.1/8	148	62	85	84-P1	84-01	6,809g	1	¥ 99,000
1.1/2WS-110	4.5/16	110	4.5/16	153	65	85	84-P1	84-01	7,468g	1	¥ 102,300
1.1/2WS-115	4.1/2	115	4.1/2	160	67	90	84-P2	84-02	8,300g	1	¥ 112,000
1.1/2WS-120	4.3/4	120	4.3/4	168	70	90	84-P2	84-02	12,500g	1	¥ 120,000

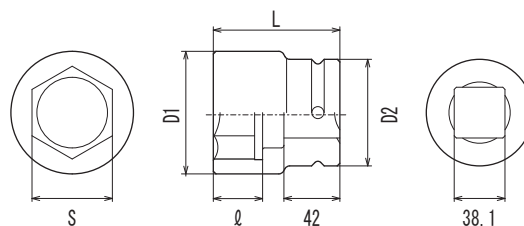

WUJ-1.1/2

ユニバーサルジョイント
38.1 (1.1/2") Sq.Drive Universal Joint



NO.	差込角 Female	駆動角 Male	L	ピン Pin	リング O-Ring	重量 Weight	箱数 Quantity	希望小売価格 Price
WUJ-1.1/2	38.1(1.1/2")	38.1(1.1/2")	180	84-P2	84-02	4,812g	1	¥ 117,000

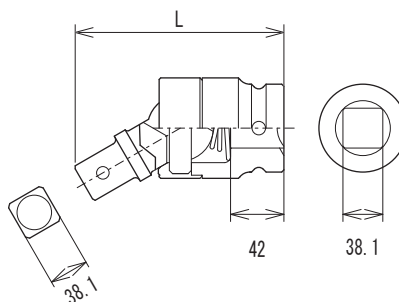

SSW

No.5 スプラインソケット
No.5 Spline Drive Socket



NO.	S	D1	φ	D2	L	重量	箱数	希望小売価格 Price
SSW-30	30	50	19	54	73	722g	3	¥ 7,050
SSW-32	32	50	19	54	73	688g	3	¥ 7,050
SSW-33	33	52	19	54	73	706g	3	¥ 7,050
SSW-35	35	54	22	54	73	727g	3	¥ 7,050
SSW-36	36	56	22	56	73	823g	3	¥ 7,420
SSW-38	38	56	28	56	78	815g	3	¥ 7,610
SSW-41	41	59	28	59	82	986g	3	¥ 8,230
SSWP-41 大型車用 For Heavy Duty Truck	41	62.5	28	62.5	82	1,196g	3	¥ 9,200

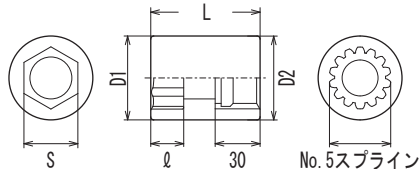

SSWA

No.5 スプラインロングソケット
No.5 Spline Drive Long Socket



NO.	S	D1	φ	D2	L1	L	d	重量	箱数	希望小売価格 Price
SSWA-30	30	47	26	54	30	110	24	1,013g	3	¥ 17,000
SSWA-32	32	48	26	54	30	110	26	1,090g	3	¥ 17,000
SSWA-33	33	50	25	54	30	110	28	1,030g	3	¥ 17,000
SSWA-35	35	52	26	54	30	110	27	1,112g	3	¥ 17,000
SSWA-36	36	54	30	54	30	110	28	1,163g	3	¥ 17,000
SSWA-38	38	56	30	56	30	110	32	1,191g	3	¥ 18,200
SSWA-41	41	59	30	59	30	110	32	1,404g	3	¥ 19,400

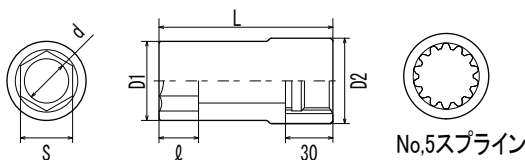

SQW

No.5 スプライン袋ナット用ソケット
No.5 Spline Drive Inner Nut Socket



NO.	S	D1	D2	L	重量	箱数	希望小売価格 Price
SQW-17	17	40	54	78	603g	3	¥ 7,830
SQW-17.5	17.5	40	54	78	611g	3	¥ 7,830
SQW-19	19	44	54	78	666g	3	¥ 7,830
SQW-20	20	45	54	78	669g	3	¥ 7,830
SQW-21	21	45	54	78	652g	3	¥ 7,830

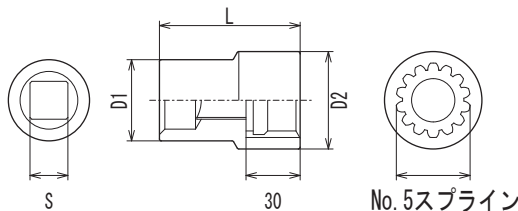

SWBQ

No.5 スプラインコンピネーションソケット
No.5 Spline Drive Budd Wheel Socket



NO.	S1 × S2	D1	φ	D2	L	重量	箱数	希望小売価格 Price
SWBQ-3517	35(6pt) × 17(4pt)	52	13	56	87	920g	2	¥ 11,600
SWBQ-3820	38(6pt) × 20(4pt)	56	13	56	87	900g	2	¥ 12,300
SWBQ-4119	41(6pt) × 19(4pt)	59	14	56	92	1005g	2	¥ 12,900
SWBQ-4120	41(6pt) × 20(4pt)	59	14	56	92	985g	2	¥ 12,900
SWBQ-4121	41(6pt) × 21(4pt)	59	14	56	92	960g	2	¥ 12,900

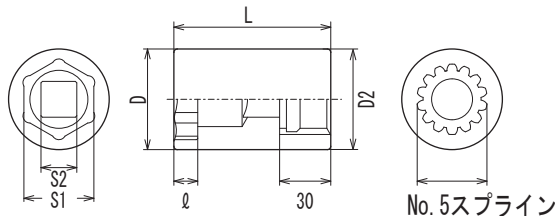

SWG-A

スーパースリムスプライン浅口ソケット
No.5 Spline Drive Super Slim Shallow Socket



NO.	S	D1	φ	D2	L	重量	箱数	希望小売価格 Price
SWG-33A	33	50	18	54	70	635g	2	¥ 7,030
SWG-41A	41	59	15	55	74	842g	2	¥ 7,160

■口径が浅く、外形も細いのでソケットがホイールに接触しません。
■アルミホイールに最適なソケットです。

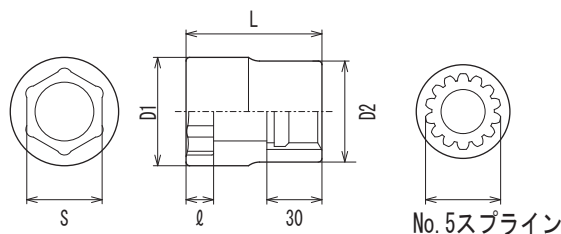

WSAD-304

アダプター
9.5(3/8") Sq. Drive Adaptor



NO.	差込角 Sq Female	駆動角 S Male	D	L	ピン Pin	リング O-Ring	重量	箱数	希望小売価格 Price
WSAD-304	9.5(3/8")	12.7(1/2")	21	34	3-P	3-0	53g	10	¥ 2,400

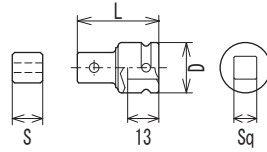

注意/CAUTION

■アダプターは小さい方の角ドライブの力の範囲でお使いください。

WSAD-403・406

アダプター
12.7(1/2") Sq. Drive Adaptor



NO.	差込角 Sq Female	駆動角 S Male	D	L	ピン Pin	リング O-Ring	重量	箱数	希望小売価格 Price
WSAD-403	12.7(1/2")	9.5(3/8")	25	36	4-P1	4-01	66g	10	¥ 2,480
WSAD-406	12.7(1/2")	19.0(3/4")	28	47	4-P2	4-02	142g	5	¥ 2,990

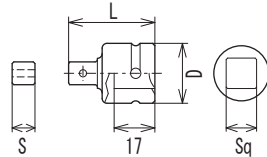

注意/CAUTION

■アダプターは小さい方の角ドライブの力の範囲でお使いください。

WSAD-408B

インパクトレンチ用アダプター
12.7(1/2") Sq. Drive Adaptor



NO.	差込角 Sq Female	駆動角 S Male	D	L	ピン Pin	リング O-Ring	重量	箱数	希望小売価格 Price
WSAD-408B	12.7(1/2")	25.4(1 1/16")	28	50	4-P2	4-02	226g	10	¥ 5,460

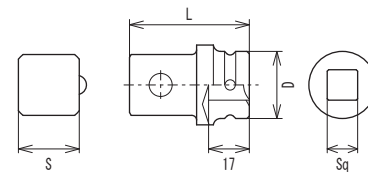

■仮締め等に最適、1/2Sqのインパクトレンチで1/1Sqのソケットが使えます。
■1/1Sq側はソケットの交換に便利な銅球式です、ピン・Oリングが要りません。

WSAD-604・608

アダプター
19.0(3/4") Sq. Drive Adaptor



NO.	差込角 Sq Female	駆動角 S Male	D	L	ピン Pin	リング O-Ring	重量	箱数	希望小売価格 Price
WSAD-604	19.0(3/4")	12.7(1/2")	36	50	6-P1	6-01	187g	5	¥ 3,020
WSAD-604-150	19.0(3/4")	12.7(1/2")	36	150	6-P1	6-01	401g	3	¥ 5,260
WSAD-608	19.0(3/4")	25.4(1 1/16")	40	61	6-P1	6-01	358g	3	¥ 4,670

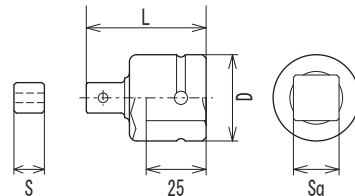

WSAD-604B

ボール付アダプター
19.0(3/4") Sq. Drive Adaptor



NO.	差込角 Sq Female	駆動角 S Male	D	L	ピン Pin	リング O-Ring	重量	箱数	希望小売価格 Price
WSAD-604B	19.0(3/4")	12.7(1/2")	36	50	6-P1	6-01	181g	5	¥ 3,300

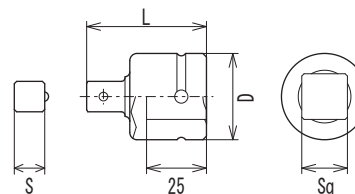

注意/CAUTION

■アダプターは小さい方の角ドライブの力の範囲でお使いください。

WSAD-806・8084

アダプター
25.4 (1/1") Sq. Drive Adaptor



NO.	差込角 Sq Female	駆動角 S Male	D	L	ピン Pin	リング O-Ring	重量 Weight	梱包 Packaging	希望小売価格 Price
WSAD-806	25.4(1/1")	19.0(3/4")	48	64	8-P1	8-01	430g	3	¥ 4,680
WSAD-806-160	25.4(1/1")	19.0(3/4")	48	160	8-P1	8-01	850g	2	¥ 7,260
WSAD-8084	25.4(1/1")	38.1(1.1/2")	55	81	8-P1	8-01	870g	2	¥ 13,400

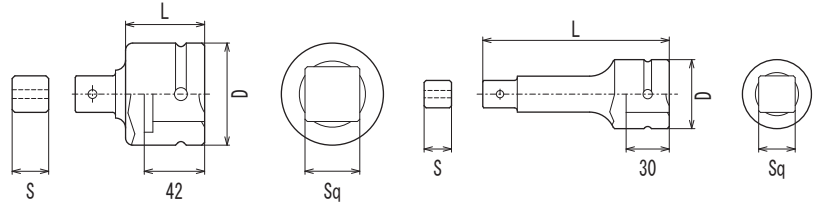

注意/CAUTION

■アダプターは小さい方の角ドライブの力の範囲でお使いください。

WSAD-806B

ボール付アダプター
25.4 (1/1") Sq. Drive Adaptor



NO.	差込角 Sq Female	駆動角 S Male	D	L	ピン Pin	リング O-Ring	重量 Weight	梱包 Packaging	希望小売価格 Price
WSAD-806B	25.4(1/1")	19.0(3/4")	48	64	8-P1	8-01	430g	3	¥ 5,510

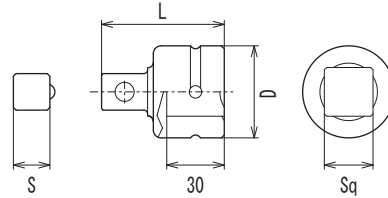

注意/CAUTION

■アダプターは小さい方の角ドライブの力の範囲でお使いください。

WSAD-8408

アダプター
38.1 (1.1/2") Sq. Drive Adaptor



NO.	差込角 Sq Female	駆動角 S Male	D	L	ピン Pin	リング O-Ring	重量 Weight	梱包 Packaging	希望小売価格 Price
WSAD-8408	38.1(1.1/2")	25.4(1/1")	71	90	84-P	8-03	1,293g	1	¥ 16,800

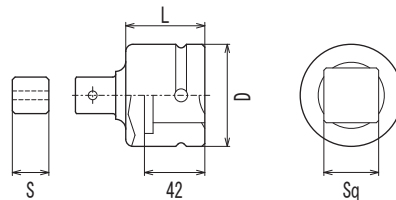

注意/CAUTION

■アダプターは小さい方の角ドライブの力の範囲でお使いください。

SAW-508

No.5 スプラインアダプター
No5 Spline Drive Adaptor



NO.	差込角 Female	駆動角 S Male	D	L	重量 Weight	梱包 Packaging	希望小売価格 Price
SAW-508	No.5 スプライン Spline	25.4(1/1")	58	69	648g	2	¥ 7,470

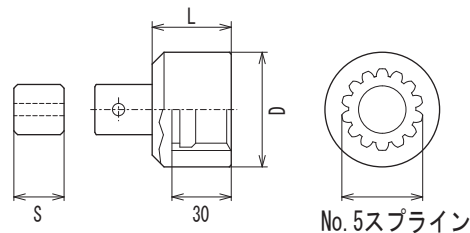

注意/CAUTION

■アダプターは小さい方の角ドライブの力の範囲でお使いください。

O・P

インパクトソケット・アタッチメント用
取り付けピン・Oリング
Socket Lock Pin & O-Ring

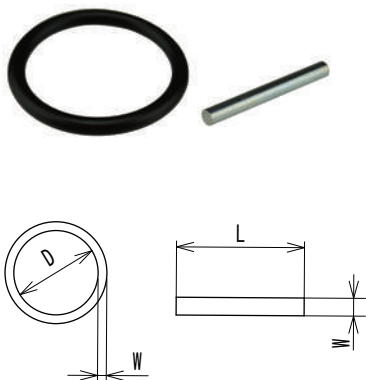

価格は1個単位の表記です。

最低出荷数1袋単位
(1袋10個入り)

差込角 Sq. Size	ソケット品番・アタッチメント品番 Socket・Attachment	ピン Pin				O-リング O-Ring					
		品番 ItemNo.	W	L	希望小売価格 Price	品番 ItemNo.	W	D	希望小売価格 Price		
9.5(3/8") Sq.	3/8WS 全般	3-P	2.8	16.5	¥ 100	10	3-0	2.4	14.8	¥ 130	10
	3/8WA 全般										
	3/8WD 全般										
	3/8SPL 全般										
	3/8SPD 全般										
	3UX 全般										
	3H 全般										
	3/8BH 全般										
	WUJ-3/8										
	3/8WETB 全般										
WSAD-304											
12.7(1/2")Sq.	1/2WS-1/4 ~ 13	4-P1	3.5	21	¥ 110	10	4-01	3.5	20.2	¥ 140	10
	1/2WA-3/8 ~ 17										
	4WG-10 ~ 21										
	4WGS-10 ~ 21										
	4WGL-21										
	1/2SPS-14 ~ 21										
	1/2WM-17										
	4WP-17 ~ 21										
	1/2SPL-10 ~ 21										
	4UX 全般										
4PT 全般											
4H-5 ~ 8											
4H-6L ~ 10L											
BH-4 ~ 48											
RW 全般											
1/2WETB 全般											
WSAD-403											
4WH 全般											
19.0(3/4") Sq.	1/2WS-14 ~ 32	4-P2	3.5	24.5	¥ 110	10	4-02	3.5	22.1	¥ 140	10
	1/2WA-17.5 ~ 27										
	WUJ-1/2										
	WSAD-406-408B										
	4WG-22 ~ 30										
	4WGS-22 ~ 30										
	1/2SPS-23										
	1/2WM-19 ~ 21										
	1/2SPL-22 ~ 24										
	4H-3/8 ~ 19										
WUJ-1/2											
1/2WS-35 ~ 36	4-P3	3.5	32	¥ 110	10	6-01	3.5	31.7	¥ 180	10	
1/2WA-29 ~ 32											
4WGS-32 ~ 36											
4WG-32											
3/4WS-17 ~ 38											
3/4WA-14 ~ 38											
3/4WAW-19 ~ 38											
6WG-32 ~ 41											
6WG-33A ~ 41A											
3/4SPS 全般											
3/4WAQ 全般											
3/4WBQ-3217 ~ 3517											
6WQG 全般											
6WG-4121C											
6NR33 ~ 4121											
3/4WETB 全般											
WUJ-3/4											
6H 全般											
WSAD-604 ~ 608,604B											
3/4WS-40 ~ 50	6-P2	4	39	¥ 130	10	6-02	3.5	37.7	¥ 180	10	
3/4WA-41											
3/4WAW-41 ~ 46											
3/4WBQ-3820 ~ 4121											
25.4(1 1/4") Sq.	8ST 全般	8-P1	5	44.5	¥ 140	10	8-0G	5.3	37.4	¥ 190	10
	8WG-32 ~ 41										
	8WG-33A ~ 41A										
	8WG-3517C ~ 4121C										
	8WQG 全般										
	8NR-32 ~ 33L,3820,4121										
	8RC										
	1/1WS-17 ~ 51										
	1/1WA 全般										
	1/1WAW-17 ~ 51										
1/1WAW-17 ~ 22											
1/1WBQ 全般											
WUJ-1/1											
1/1WETB 全般											
WSAD-806,806-160,8084											
WSAD-806B											
1/1WS-52 ~ 80	8-P2	5	52	¥ 150	1	8-02	3.1	49.4	¥ 200	1	
1/1WAW-52 ~ 60											
1/1WS-85 ~ 90											
1/1WS-95	8-P3	5	58	¥ 150	1	8-03	5.7	57.6	¥ 200	1	
1/1WS-95											
WSAD-8408	84-P	7	64	¥ 240	1	84-01	5.7	69.6	¥ 390	1	
WSAD-8408											
38.1(1 1/2") Sq.	1.1/2WS-46 ~ 110	84-P1	7	71	¥ 240	1	84-01	5.7	69.6	¥ 390	1
	1.1/2WS-46 ~ 110										
	1.1/2WS-115 ~ 120 WUJ-1.1/2										
1.1/2WS-115 ~ 120 WUJ-1.1/2	84-P2	7	81	¥ 240	1	84-02	5.7	79.6	¥ 390	1	
1.1/2WS-115 ~ 120 WUJ-1.1/2											

SC
メタルケース
Metal case

NO.	全幅 W × 奥行き D × 高さ H	採用機種 Application	重量	希望小売価格 Price
SC-201	190×60×28	S-2208・WSD-308	203g	1 ¥ 1,230
SC-202	229×98×35	S-2111	352g	1 ¥ 2,150
SC-302	300×120×38	S-3110・S-3212・SD-309・SH-321・SHS-312・HS-312	529g	1 ¥ 2,810
SC-303	320×140×38	S-3116・HS-413・LSS-322	656g	1 ¥ 3,530
SC-304	320×140×48	SSP-4113・SSP-4122・SHS-414・SH-421	683g	1 ¥ 3,880
SC-401	300×100×47	S-4310・SSP-3110・SSP-3117・3S-S17	591g	1 ¥ 2,920
SC-402	300×120×50	S-4112・S-4313・S-4413	637g	1 ¥ 2,690
SC-403	425×210×50	S-4115・S-4215・S-4124・S-4126・S-4118	1,731g	1 ¥ 5,760
SC-403D	425×210×50	SSP-4222	1,538g	1 ¥ 8,100
SC-403S	425×210×50	S-4315・S-4218	1,547g	1 ¥ 5,760
SC-406	395×90×50	S-4212・S-4213	803g	1 ¥ 2,860
SC-601	520×170×75	S-6108・S-6110・S-6114	2,568g	1 ¥ 7,620
SC-602	530×210×90	S-6120	3,941g	1 ¥ 15,300
SC-801	600×150×100	S-8108・S-8208	4,348g	1 ¥ 16,800
SC-802	600×280×120	S-8312	5,410g	1 ¥ 31,000



SC-201



SC-202



SC-302



SC-303



SC-304



SC-401



SC-402



SC-403



SC-403D



SC-403S



SC-406



SC-601



SC-602



SC-801



SC-802

ASC
メタルケース
Metal case

NO.	全幅 W × 奥行き D × 高さ H	採用機種 Application	重量	希望小売価格 Price
ASC-10SK	303×44×44	4WGS-10SK	335g	1 ¥ 1,100
ASC-311	175×44×55	ASS-311	297g	1 ¥ 2,100
ASC-405	142×40×42	SPS-405	175g	1 ¥ 1,730
ASC-407	216×90×40	SPL-407	467g	1 ¥ 2,430
ASC-410	295×90×42	SPL-410	572g	1 ¥ 3,540
ASC-414	220×105×65	ASS-414・4WGS-S	788g	1 ¥ 4,620
ASC-604	150×40×57	SPS-604	232g	1 ¥ 1,860
ASC-804	215×60×82	4WA-S8	445g	1 ¥ 2,770
ASC-807	205×120×92	ASS-807・6WS-S7・6WA-S7・6WBQ-S6・8WA-S6・8WBQ-S5・4WG-S4WA-S11.S14	950g	1 ¥ 5,130
ASC-812	275×170×105	ASS-812N・ASS-615・6WS-S11・6WA-S14・8WA-S10・8WA-S13	1,953g	1 ¥ 6,690



ASC-10SK



ASC-311



ASC-405



ASC-407



ASC-410



ASC-414



ASC-604



ASC-804



ASC-807



ASC-812

メートルねじ ボルト径 D	工具の口幅(スパナ、めがね、ソケットなど)				
	六角ボルト・ナット S	小形・六角ボルト・ナット S	高力・六角ボルト・ナット S	六角・穴付きボルト S	六角・穴付き止めねじ S
M2	4				
M2.2	4.5				
M2.5	5				
M3	5.5			2.5	1.5
M3.5	6				
M4	7			3	2
M4.5	8				
M5	8			4	2.5
M6	10			5	3
M7	11				
M8	13	12		6	4
M10	16 (17)	14		8	5
M12	18 (19)	17	22	10	6
M14	21 (22)	19		12	
M16	24	22	27	14	8
M18	27	24		14	
M20	30	27	32	17	10
M22	32	30	36	17	
M24	36	32	41	19	
M27	41	36	46	19	
M30	46	41	50	22	
M33	50	46		24	
M36	55	50		27	
M39	60	55		27	
M42	65			32	
M45	70			32	
M48	75			36	
M52	80			36	
M56	85				
M60	90				

ウイットねじ D	六角ボルト・ナット S
W 3/8	17
W 7/16	19
W 1/2	21
W 5/8	26
W 3/4	32
W 7/8	35
W1	41
W1 1/8	46
W1 1/4	50
W1 3/8	54
W1 1/2	58
W1 5/8	63
W1 3/4	67
W2 7/8	71
W2	77
W2 1/4	85
W2 1/2	95
W2 3/4	105
W3	110
W3 1/4	120

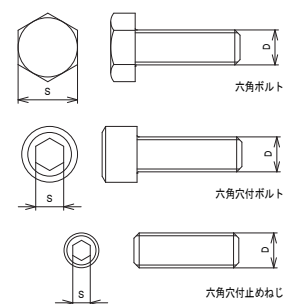

平成11年10月より計量法が改正され、力の単位が従来のKgf・mから国際単位のN・mに変わっており、換算比率は以下のとおりです。

$$1\text{Kgf} \cdot \text{m} = 9.80665 \text{ N} \cdot \text{m}$$

$$1\text{N} \cdot \text{m} = 0.101971 \text{ Kgf} \cdot \text{m}$$

右記換算表は上記比率に基づき、概算の換算値を示すものです。

Kgf・m	0	1	2	3	4	5	6	7	8	9
0	0	9.81	19.61	29.42	39.23	49.03	58.84	68.65	78.45	88.26
10	98.07	107.87	117.68	127.47	137.29	147.10	156.91	166.71	176.52	186.33
20	196.13	205.94	215.75	225.55	235.36	245.17	254.97	264.78	274.59	284.39
30	294.20	304.01	313.81	323.62	333.43	343.23	353.04	362.85	372.65	382.46
40	392.27	402.07	411.88	421.69	431.49	441.30	451.11	460.91	470.72	480.53
50	490.33	500.14	509.95	519.75	529.56	539.37	549.17	558.98	568.79	578.59
60	588.40	598.21	608.01	617.82	627.63	637.43	647.24	657.05	666.85	676.66
70	686.47	696.27	706.08	715.89	725.69	735.50	745.31	755.11	764.92	774.73
80	784.53	794.34	804.15	813.95	823.76	833.57	843.37	853.18	862.99	872.79
90	882.60	892.41	902.21	912.02	921.83	931.63	941.44	951.25	961.05	970.86
100	980.67									

N・m	0	10	20	30	40	50	60	70	80	90
0	0	1.02	2.04	3.06	4.08	5.10	6.12	7.14	8.16	9.18
100	10.20	11.22	12.24	13.26	14.28	15.30	16.32	17.34	18.35	19.37
200	20.39	21.41	22.43	23.45	24.47	25.49	26.51	27.53	28.55	29.57
300	30.59	31.61	32.63	33.65	34.67	35.69	36.71	37.73	38.75	39.77
400	40.79	41.81	42.83	43.85	44.87	45.89	46.91	47.93	48.95	49.97
500	50.99	52.01	53.03	54.05	55.06	56.08	57.10	58.12	59.14	60.16
600	61.18	62.20	63.22	64.24	65.26	66.28	67.30	68.32	69.34	70.36
700	71.38	72.40	73.42	74.44	75.46	76.48	77.50	78.52	79.54	80.56
800	81.58	82.60	83.62	84.64	85.66	86.68	87.70	88.72	89.74	90.76
900	91.77	92.79	93.81	94.83	95.85	96.87	97.89	98.91	99.93	100.95
1000	101.97									

メーカー	車種	ホイールナット
トヨタ	乗用車	21
	86	19
	ランドクルーザー (100・200・シグナス)	22
レクサス	乗用車	21
	LS	22
日産	軽自動車	17/21
	乗用車	21
ホンダ	旧規格軽自動車	17
	軽自動車	19
	乗用車	19
	レジェンド (KB)	22
三菱	旧規格軽自動車	17
	軽自動車	21
	乗用車	21
マツダ	旧規格軽自動車	17
	軽自動車	17
	乗用車	21
ダイハツ	軽自動車	21
	乗用車	21
スバル	軽自動車	19
	乗用車	19
スズキ	旧規格軽自動車	17
	軽自動車	17/19
	乗用車	19

年式・型式・特装・駆動方式・OEM・ホイール直径等によりサイズが異なる場合がございます。ご確認の上お買い求め下さい。

メーカー	車種	ホイールナット&インナーナット
いすゞ	小型トラック (1~3.5t)	35×17・41×19
	中・大型トラック (4t以上 JIS方式6/8穴)	41×21
	中・大型トラック (4t以上 新ISO方式10穴)	33
	バス (JIS方式 6/8穴)	41×21
	バス (新ISO方式 10穴)	33
UDトラックス	小型トラック (1~4t JIS方式5/6穴)	35×17
	中・大型トラック (4t以上 JIS方式6/8穴)	41×21
	中・大型トラック (4t以上 新ISO方式10穴)	33
	バス (JIS方式 6/8穴)	41×21
	バス (新ISO方式 10穴)	33
日野	小型トラック (1~4t JIS方式5/6穴)	41×20
	中・大型トラック (4t以上 JIS方式6/8穴)	41×21
	中・大型トラック (4t以上 新ISO方式10穴)	33
	バス (JIS方式 6/8穴)	41×21
	バス (新ISO方式 10穴)	33
スキャニア	スキャニア (新ISO方式 10穴)	33
	三菱ふそうトラック・バス	33
	三菱ふそうトラック・バス	33
	三菱ふそうトラック・バス	33
	三菱ふそうトラック・バス	33

1.5t小型	三菱/キャンターGUTS (旧)	26
	いすゞ/エルフ100 日産/アトラスF24 UDトラックス/コンドル 三菱/キャンターGUTS (新)	27

コンビネーションソケットにて

- 1) アウターナットの作業時にインナーナットが「干渉する」
 - 2) インナーナットの作業時に「掛かりが浅い」
- 事例がございます。

アウターナットあるいはホイールからの突き出しが、ホイールとナットの誤った組み合わせなどにより通常の長さとは異なることが原因です。下図をご参考下さい。

サービスナット

ロングインナーナット

アルミホイール装着車はホイールの厚みが厚いのでハブボルトが長い。その車にスチールホイールを装着するために、長いインナーナット=サービスナットがある。アウターナットからの突き出しが大きくなるので、普通のコンビソケットが使えない。

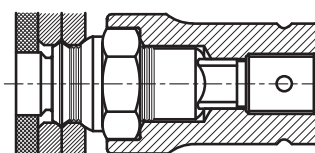
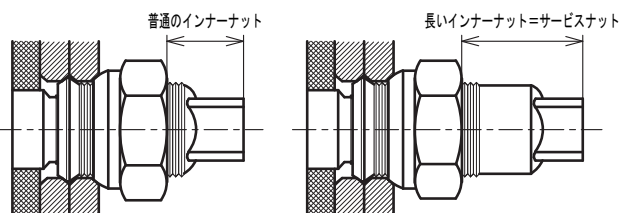

通常の3/4WBQ-4121, 1/1WBQ-4121だとインナー/アウターの両側にはまったり、インナーが支えてアウターに届きません。

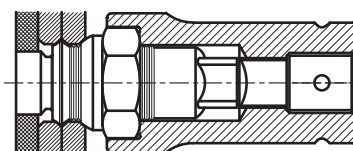

1/1WBQ-4121Hをお使いいただくときちんと作業できます。あるいはアウターに1/1WA-41L、インナーに1/1WAQを組み合わせてお使い下さい。

A		HPT-500B·530B	55
ASC	91	HPW-3C-16	54
ASS-311	67	HPW-3B	54
ASS-414	70	HPW-3S	54
ASS-615	77	HPW-4B	55
ASS-807	81	HS-312	26
ASS-812N	81	HS-413	43
B		HTW	65
BH	12.7Sq	75	
BH·BHG	9.5Sq	69	
BP·BF		69.75	
C		I	
CB-261	10	INA	55
CB-361	20	L	
CB-461	40	LHW	64
CB-661	48	LS-312	24
CS	56	LSS-322	24
D		M	
DH-2001	10	MCW	62
DH-3001	20	MKL	56
DH-4001	40	MR-3KL	15
DR	58	MR-3SXL	15
DRL	58	O	
DRS	58	O	90
DS-419·420·430	57	OH-471·472	40
DS-633	57	OH-671	48
E		P	
ETB-251·252	10	P	90
ETB-351·352·353·354·355	19	PW-S5	54
ETB-351L·352L·353L·354L·355L	25	R	
ETB-450·451·452	39	RH-2KL	9
ETB-650·651·6300·652	48	RH-2TL	9
ETB-851·8300·852	50	RH-311	15
ETH-3035·3050·3125·3150·3200·3250	19	RH-311F	15
H		RH-311PS	17
H	57	RH-312	16
HCB	64	RH-312G	16
HCW	62	RH-312GQR	17
HCW(H/D)	62	RH-312QR	16
HCW(S/W)	62	RH-312S	16
HNW	64	RH-312SQR	16
HNW-33	64	RH-312SX	18
		RH-312SXL	18
		RH-312X	17
		RH-312XL	18

RH-313	17	SAD-23	51
RH-313B	17	SAD-32·34	51
RH-314	18	SAD-43·46	51
RH-3KL	15	SAD-43-150·43-250	51
RH-411	37	SAD-64·68	51
RH-411F	37	SAD-86	52
RH-411PS	38	SAW-508	89
RH-412	37	SBA-3·4·3W·4W	52
RH-412G	37	SBR-12.7	57
RH-412GQR	38	SC	91
RH-412QR	37	SD-309	12
RH-413	38	SD-3L	25
RH-413B	38	SH-321	26
RH-611	47	SH-421	43
RH-811	50	SHS-312	26
RW	76	SHS-414	43
S		SND	59
S-2111	8	SNW	59
S-2208	8	SNW-S	59
S-2647	45	SPD-381	20
S-3110	11	SPD-481	40
S-3116	11	SPH-241	10
S-3212	11	SPH-341	19
S-4112	28	SPH-341G	19
S-4115	30	SPH-342L	25
S-4118	32	SPH-441·442·443·445	39
S-4124	32	SPH-442G	39
S-4126	33	SPH-444	39
S-4212	29	SPH-641	48
S-4213	29	SPT-391	20
S-4215	31	SPT-491	40
S-4218	32	SPX-4	63
S-4310	28	SPX-4-T85·T103·T108	63
S-4313	29	SPX-TB-85·103·108	63
S-4315	31	SQW	87
S-4413	30	SR	21
S-6108	45	SSP-3110	22
S-6110	45	SSP-3117	22
S-6114	46	SSP-4113	42
S-6120	46	SSP-4122	42
S-8108	49	SSP-4222	42
S-8208	49	SSW	87
S-8312	49	SSWA	87

STW	65
SWBQ	87
SWG-A	87

T

TH-231	9
TH-331	19
TH-431·432	39
TH-631	48
TH-831	50
THW	58
TSB·TSF	58

U

UJ-221	9
UJ-321	18
UJ-321L	25
UJ-421	38
UJ-621	47
UJ-821	50
UTL-3·3L	21
UTL-4·4L	41
ULTL-3·3L	21
ULTL-4·4L	41
UTH-3	21
UTH-4	41
UTHL-3	21
UTHL-4	41

W

WAD-3	20
WSAD-304	88
WSAD-403·406	88
WSAD-408B	88
WSAD-604·608	88
WSAD-604B	88
WSAD-806·8084	89
WSAD-806B	89
WSAD-8408	89
WSD-308	67
WUJ-3/8	69
WUJ-1/2	76
WUJ-3/4	80
WUJ-1/1	85
WUJ-1.1/2	86

Y

YW	65
----	----

2

2S-H	8
2S-E	8
2SH	9

3

3GP-12ZD	55
3H	69
3LS	24
3LS-S6H	24
3LSD	25
3LSD-S6H	24
3-O	90
3-P	90
3PD-H	23
3PD-S5H	22
3PW	54
3S	13
3S-H	13
3S-S6	12
3S-S10	12
3S-S17	12
3SB-2	27
3SD	14
3SD-H	14
3SD-S6	13
3SD-S10	13
3SF-6	27
3SH	27
3SH-S6	26
3SH-S8	26
3SLS	14
3SLS-S4H	14
3SP-H	23
3SP-S6H	22
3SP-S10H	22

3TX	27	4WG-7S	72
3TX-S6	27	4WGS	72
3TX-A	27	4WGS-S	71
3TX-S5A	27	4WGS-10S	71
3UX·3UX-S	68	4WGS-10SK	71
3UXD·3UXD-S	68	4WH	74
	4	4WK	74
4FT	57	4WP	73
4H	75	4WS-S14	70
4H-L	75		6
4-O	90	6H	80
4-P	90	6NR	59
4PT	74	6-O	90
4S	34~35	6-P	90
4S-H	34~35	6S	47
4S-S6	33	6S-H	46
4S-S10	33	6ST	60
4SB-2	44	6WA-S7	77
4SC	63	6WA-S14	77
4SD	36	6WBQ-S6	79
4SD-H	36	6WG	79
4SD-S6	33	6WG-S	79
4SD-S10	33	6WG-A	79
4SF-6	44	6WG-C	79
4SH	44	6WGL-A	80
4SH-S6	44	6WGQ	80
4SH-S10	44	6WS-S7	77
4SH-L	44	6WS-S11	77
4SH-S3L	44		8
4SOB	55	8NR	60
4SP-H	43	8NR-B	60
4SP-S6H	42	8-O	90
4SP-S10H	42	8-P	90
4ST-D	56	8S	49
4ST-H	56	8ST	60
4UX·4UX-S	74	8WA-S6	81
4UXD·4UXD-S	74	8WA-S10	81
4WA-S8	70	8WA-S13	81
4WA-S11	70	8WBQ-S5	83
4WA-S17	70	8WG	84
4WG	72	8WG-A	84
4WGL-21A	73	8WG-B	84
4WG-S	72		

8WGC-S5	85
8WG-C	85
8WGL-A	84
8WGQ	85
8RC	85

3/8

3/8SPD	68
3/8SPL	68
3/8WA	67
3/8WD	68
3/8WETB	69
3/8WS	67

1/2

1/2SPL	73
1/2SPS	73
1/2WA	71
1/2WETB	76
1/2WM	73
1/2WS	70

3/4

3/4SPS	80
3/4WA	78
3/4WAQ	78
3/4WAU	79
3/4WBQ	79
3/4WETB	81
3/4WS	77

1/1

1/1WA	82
1/1WA-L	82
1/1WAQ	83
1/1WAU	83
1/1WBQ	83
1/1WETB	86
1/1WS	82

1.1/2

1.1/2WS	86
---------	----

あ

アウターナット用ロングソケット	82
アルミホイール用薄口クロスリムレンチ	62
アルミホイール用極薄ソケット	56
アルミホイール用ソケット	トルクレンチ用 56
アダプター	インパクトレンチ用 88~89
	ソケットレンチ用 51
	ソケットビット用 52

い

いじり止めヘックスロブソケット	27
いじり止めヘックスロブソケットセット	27
インナーナット増し締めアダプター	55
インパクトレンチ用ヘキサゴンレンチ	9.5Sq 69
	12.7Sq 75
	19.0Sq 80
インパクト用ロングヘキサゴンレンチ	75
インパクトユニバーサルエクステンションソケット	9.5Sq 68
	12.7Sq 74
インパクトユニバーサルエクステンションディープソケット	9.5Sq 68
	12.7Sq 74
インパクトレンチ用ソケット携帯セット	9.5Sq 67
	12.7Sq 70
	19.0Sq 77
	25.4Sq 81

う

ウォブルアダプター	20
-----------	----

え

エクステンションバー	インパクトレンチ用 9.5Sq 69
	12.7Sq 76
	19.0Sq 81
	25.4Sq 86
エクステンションバー	ソケットレンチ用 6.35Sq 10
	9.5Sq 19
	12.7Sq 39
	19.0Sq 48
	25.4Sq 50

お

オイルプレッシャースイッチ用ソケット	55
オーバルグリップラチェットハンドル	15
オフセットハンドル	12.7Sq 40
	19.0Sq 48
オーリング	90

か

貫通ナット用浅口インパクトソケット	73
仮締め用ソケット	74

き

キーナット用ソケット	56
キャッチングソケットセット	24
キャッチングショートソケット	24
キャッチングディープソケット	25
キャッチングディープソケットセット	24
強力L形ホイールナットレンチ(レバー付き)	64
強力T形レンチ	65

<

首振りラチェットハンドル	15.17.18
クロスバー	6.35Sq 10
	9.5Sq 20
	12.7Sq 40
	19.0Sq 48
クロスリムレンチ	62
クロスレンチ用ホイールナットソケット	63
グロープラグソケット	55

こ

交換部品	ハイチャッカー用パッキン	57
	9.5Sq.ラチェットハンドルパーツセット	17
	12.7Sq.ラチェットハンドルパーツセット	38
小型トラック・ホイールナット用スーパースリムソケット	19.0Sq	80
	25.4Sq	84
コンビネーションソケット	19.0Sq	79
	25.4Sq	83
コンビネーションソケットセット	19.0Sq	79
	25.4Sq	83

し

自動車用ソケット	82	
ショートスネイクレンチ	59	
ショートソケット	(インパクトレンチ用) 9.5Sq	67
	12.7Sq	70
	19.0Sq	77
	25.4Sq	82
	38.1Sq	86
ショートソケットセット	(ソケットレンチ用) 9.5Sq	12
	12.7Sq	33
ショートソケットセット	(インパクトレンチ用) 12.7Sq	70
	19.0Sq	77
ショートドラムリムーバー	58	

ショートナット用浅口ソケット	74
----------------	----

す

スタッドボルトリムーバー	57	
スネイクレンチ	59	
スーパースリムソケット	12.7Sq	72
	(インパクトレンチ用) 19.0Sq	79
	25.4Sq	84
スーパースリムソケットセット	12.7Sq	72
	(インパクトレンチ用) 19.0Sq	79
	25.4Sq	84
スーパースリム浅口ソケット	19.0Sq	79
	(インパクトレンチ用) 25.4Sq	84
	No.5スプライン	87
スーパースリムインナーナット用ソケット	19.0Sq	80
	25.4Sq	85
スーパースリムコンビネーションソケット	19.0Sq	79
	25.4Sq	85
スーパースリムコンビネーションセット	25.4Sq	85
スーパースリムショートソケットセット	12.7Sq	71
スーパースリムショートソケット	12.7Sq	72
スーパースリムプラグソケット	54	
スーパースリムボール付きソケット	84	
スーパーロングソケット	14	
スピードハンドル	9.5Sq	20
	12.7Sq	40
スピードTハンドル	9.5Sq	20
	12.7Sq	40
スピנקロス	63	
スピנקロストルクバー	63	
スピナーハンドル	6.35Sq	10
	9.5Sq	19
	12.7Sq	39
	19.0Sq	48
スプラインソケット	No.5スプライン	87
スプラインロングソケット	No.5スプライン	87
スプライン袋ナット用ソケット	No.5スプライン	87
スプラインコンビネーションソケット	No.5スプライン	87
スリムパラボラインパクトショートソケット	12.7Sq	73
	19.0Sq	80
スリムパラボラインパクトセミロングソケット	9.5Sq	68
スリムパラボラインパクトロングソケット	9.5Sq	68
	12.7Sq	73
スリムパラボライン化粧ナット用ソケット	12.7Sq	73

スリムパラボラ化粧ナット用ロングソケット	12.7Sq	73	T形ユニバーサルハンドル	9.5Sq	21
スリムパラボラショートソケットセット	9.5Sq	22		12.7Sq	41
	12.7Sq	42	T形ユニバーサルプラグレンチ		55
スリムパラボラソケット	9.5Sq	23	ディープスネイクレンチ		59
	12.7Sq	43	ディープソケットセット	ソケットレンチ用 9.5Sq	12~13
スリムパラボラソケットレンチセット	9.5Sq	22		12.7Sq	33
	12.7Sq	42	と		
スリムパラボラディープソケット		23	トッターエクステンションバー		19
スリムパラボラディープソケットセット		22	ドライバー形ハンドル	6.35Sq	10
せ				9.5Sq	20
セミロングソケット	インパクトレンチ用 9.5Sq	67	ドライバー形ハンドル	12.7Sq	40
		71	ドライバービット		69.75
		78	ドライバーソケット	12.7Sq	57
セミロングソケットセット	インパクトレンチ用 12.7Sq	70		19.0Sq	57
		77	ドラムリムーバーセット		58
	25.4Sq	81	トルクレンチ用エクステンションソケット	19.0Sq	60
そ				25.4Sq	60
ソケットビットアダプター		52	トルクスピンクロス		63
ソケットレンチセット	6.35Sq	8	な		
	9.5Sq	11~12	ナットランナー用ソケット	19.0Sq	59
	12.7Sq	28~33		25.4Sq	60
	6.35~19.0Sq	45	ナットランナー用コンビネーションソケット	19.0Sq	59
	19.0Sq	45~46		25.4Sq	60
	25.4Sq	49	ナットランナー用ボール付きソケット	25.4Sq	60
ソケットレンチ用ソケット	6.35Sq	8	は		
	9.5Sq	13	ハイチャッカー		57
	12.7Sq	34~35	ビットホルダー	9.5Sq	69
	19.0Sq	46~47		12.7Sq	75
	25.4Sq	49	ピン		90
ソケットレンチ用ディープソケット	9.5Sq	14	ふ		
	12.7Sq	36	フォームタイソケット	19.0Sq	57
ソケットレール		21	袋ナット用ソケット	19.0Sq	78
て				25.4Sq	83
T形ショートレンチ		65	プラグソケット	9.5Sq	54
T形スライドハンドル	6.35Sq	9		12.7Sq	55
	9.5Sq	19	プラグソケットセット		54
	12.7Sq	39	プラグソケット5本組		54
	19.0Sq	48	フルロッキングソケットレンチセット		24
	25.4Sq	50	へ		
T形ドライバー		58	ヘキサゴンソケット	6.35Sq	9
T形ドラムリムーバー		58		9.5Sq	27
T形ヘキサゴンレンチ		58		12.7Sq	44

ヘキサゴンソケットロングタイプ	12.7Sq	44
ヘキサゴンソケットロングタイプセット	12.7Sq	44
ヘキサゴンソケットセット	9.5Sq	26
	12.7Sq	43~44
ヘキサゴン&ソケットレンチセット	9.5Sq	26
	12.7Sq	43
ヘキサゴンレンチセット	9.5Sq	26
	12.7Sq	43
ヘックスロブソケット(T型)		27
ヘックスロブソケットセット		27

ほ

ホイルナットレンチ		64
ホイルナットレンチ(バー付属)		64
ホイルナットレンチ用バー		64

み

ミニクロスレンチ		62
----------	--	----

め

メタルケース		91
--------	--	----

ゆ

ユニテンション	9.5Sq	21
	12.7Sq	41
ユニバーサルジョイント (ソケットレンチ用)	6.35Sq	9
	9.5Sq	18
	12.7Sq	38
	19.0Sq	47
	25.4Sq	50
ユニバーサルジョイント (インパクトレンチ用)	9.5Sq	69
	12.7Sq	76
	19.0Sq	80
	25.4Sq	85
	38.1Sq	86

ら

ラチェットハンドル	6.35Sq	9
	9.5Sq	15~17
	12.7Sq	37~38
	19.0Sq	47
	25.4Sq	50
ラフタークレーン用ソケット		85

り

リーチレンチ		76
--------	--	----

ろ

ロッキングエクステンションバー		25
ロッキングスピナーハンドル	9.5Sq	25
ロッキングスピンドディスク	12.7Sq	25
ロッキングT形ユニバーサルハンドル	9.5Sq	21
	12.7Sq	41
ロッキングユニバーサルジョイント	9.5Sq	25
ロッキングユニテンション	9.5Sq	21
	12.7Sq	41
ロングアダプター (ソケットレンチ用)	12.7Sq	51
ロングソケット (インパクトレンチ用)	9.5Sq	68
	19.0Sq	78
	25.4Sq	83
ロングソケットセット		67

わ

Y形レンチ		65
-------	--	----

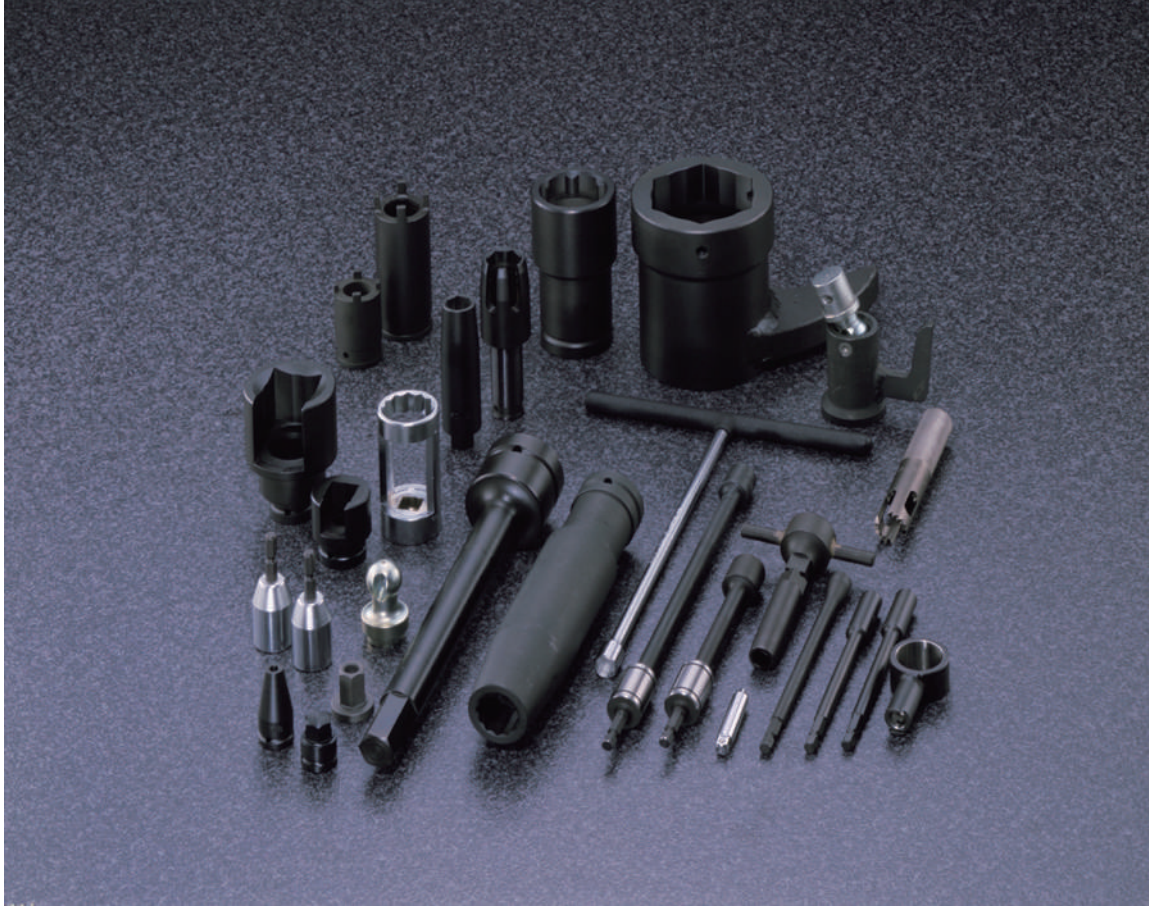

- ◇弊社では永年の工具作りのノウハウを活かし、お客様のご要望に応じたお客様仕様商品（特注品）の製造も承っております。
- ◇ライン向けの特殊ソケットから、作業性にスポットを当てたトルクレンチ、また遊星歯車機構を用いた増力装置にいたるまで、ご希望の仕様をお知らせいただければ最適設計の後に短期間でお見積りさせていただきます。
- ◇詳しくは弊社営業員、または下記電子メールアドレスまでお問合せください。

電子メールでのお問い合わせは…
info@flash-tool.co.jp



発売元

フラッシュツール株式会社

本社 東京都大田区東六郷2丁目1番16号
〒144-0046 TEL: 03-5713-1128 FAX: 03-5713-1139

大阪(営) 大阪府阪南市石田613番地
〒599-0221 TEL: 072-472-5415 FAX: 072-472-5416

<http://www.flash-tool.co.jp/>

製造元

フラッシュ精機株式会社

■カタログ価格800円 (本体600円+送料200円)